

Schweißbrenner

PRODUKTKATALOG



FLEXLITE

Brenner für effizientes Schweißen

2022-2023

 **KEMPEE**



FLEXLITE

Schweißkomfort Tag für Tag

Schweißbrenner müssen in einer anspruchsvollen Umgebung extremen Temperaturen standhalten und gleichzeitig die Ausführung hochwertiger Schweißnähte ermöglichen.

Die Flexlite Profiserien sind für eine zuverlässige Schweißleistung entwickelt worden, wobei auf den Schweißkomfort beim täglichen Einsatz Wert gelegt wurde.

Flexlite-Produkte überzeugen durch spezifische Nutzerwerte, zum Beispiel ein geringes Gewicht, Balance und eine reduzierte Belastung des Handgelenks. Sie zeichnen sich durch hervorragende technische Leistung und eine erhöhte Lebensdauer der Verschleißteile aus.

LEICHTER ZUGRIFF AUF INFORMATIONEN

Alle Flexlite-Brenner sind mit einem QR-Code versehen, damit Sie die richtigen Teile und das passende Zubehör leichter finden. Wenn Sie den Code scannen, werden Sie direkt zu den relevanten Bestellnummern, Verschleißteilen, Produktdokumenten und Kemppi-Kontakten geleitet.



Der beste Brenner für jede Aufgabe

Kemppi-Flexlite-Brenner für das MIG/MAG-Schweißen sind in drei Serien unterteilt: 3, 5 und 8. Jede Serie wurde für die Erfüllung spezieller Schweißerfordernisse konzipiert. Je höher die Serie, desto mehr Funktionen stehen Ihnen zur Verfügung.

Alle Modelle einer Serie verfügen über die Flexlite-Merkmale für Benutzerkomfort und verlängerte Verschleißteil-Lebensdauer. Ausgezeichnet ausbalanciert reduzieren die Schweißbrenner die Beanspruchung und Ermüdung des Handgelenks. Die gleichen Verschleißteile können für alle Modelle einer Serie verwendet werden, was die Ersatzteilverwaltung vereinfacht und kostengünstiger macht.

Die Modelle der **Serie 8** sind eine starke Kombination aus ergonomischer und technischer Schweißperformance. Unter schlechten Lichtverhältnissen sorgt eine LED-Arbeitsleuchte für bessere Sicht und hilft bei der Positionierung sowie bei der Kontrolle der fertigen Schweißnaht. Die gasgekühlten Schweißbrenner der Serie 8 haben austauschbare Brennerhalse. Der Kemppi Gun Connector besitzt verbesserte mechanische und elektrische Eigenschaften sowie eine Echtzeit-Messfunktion für die Lichtbogenspannung. Die Schweißbrennermodelle der Serie 8 sind mit dem X8 MIG Welder kompatibel.



Die Modelle der **Serie 5** eignen sich für eine Vielzahl professioneller Anwendungen und umfassen sowohl gas- als auch wassergekühlte Modelle. MN steht für Multi-Hals, ein Schnellwechsel-Brennerhalssystem, mit dem drei von fünf Halsvarianten ausgewählt und innerhalb von Sekunden am Brennergriff montiert werden können. Alle Modelle der Serie 5 sind für den optionalen Fernregler ausgelegt, mit dem die Echtzeit-Auswahl von Schweißstrom oder Speicherkanälen während des Schweißens möglich ist. Der Euro-Anschluss garantiert die Konnektivität mit der MIG/MAG-Schweißausrüstung der meisten Hersteller.



Die Modelle der **Serie 3** eignen sich für eine große Bandbreite an Materialien und Aufgaben. Sie sind als gas- und wassergekühlte Modelle mit einer Länge von 3 bis 5 Metern lieferbar. Der Euro-Anschluss garantiert die Konnektivität mit der MIG/MAG-Ausrüstung der meisten Hersteller. Keine Fernregleroption.



Der am besten geeignete WIG-Brenner für Ihre Anforderungen

Kemppi-Flexlite TX-Brenner für das WIG-Schweißen sind in zwei Serien unterteilt: 3 und 5. Beide Serien wurden für die Erfüllung spezieller Schweißerfordernisse konzipiert. Je höher die Serie, desto mehr Funktionen stehen Ihnen zur Verfügung.

Alle Modelle der beiden Serien verfügen über die Flexlite-Merkmale für Benutzerkomfort, Schweißeffizienz und verlängerte Verschleißteil-Lebensdauer. Die gleichen Verschleißteile können für die Modelle der beiden Serien verwendet werden, was die Bestandsverwaltung kostengünstig und einfach macht.

Die Modelle der **Serie 5** sind so aufgebaut, dass sie das WIG-Schweißen effizienter machen und die beste Schweißergonomie in allen Schweißpositionen bieten. Der optionale, am Brenner angebrachte Fernregler ermöglicht auch aus größerer Entfernung die präzise Einstellung des Schweißstroms. Sie können einen Kipp- oder Rollschalter wählen. Die Modelle der Serie 5 haben Schnellanschlüsse an den Wasserschläuchen sowie einen 7-poligen Steuerkabelanschluss.

Die Modelle der **Serie 3** sorgen für mehr Zufriedenheit beim Schweißen und zeichnen sich durch erhöhte Anwenderfreundlichkeit aus. Durch die große Auswahl an Modellen mit unterschiedlicher Leistung, Größe und Länge wird sichergestellt, dass Sie stets den besten Schweißbrenner für jede Aufgabe finden. Die Modelle der Serie 3 haben Schraubanschlüsse an den Wasserschläuchen sowie einen 4-poligen Steuerkabelanschluss. Zusätzlich gehören zur Serie 3 Modelle mit Euro- und DIX-Anschluss. Modelle mit DIX-Anschluss haben ein Schutzgasventil im Brennerkörper.





INHALT

FLEXLITE GX-BRENNER FÜR DAS MIG-SCHWEISSEN Gas- und wassergekühlte MIG-Brenner

Flexlite GX	8
Technische Merkmale des Flexlite GX.....	16
Zubehör	18
Flexlite GX-Modelle.....	20
Verschleißteile nach Brennermodell	22
Werkseitig installierte Verschleißteile	36
Technische Daten und Bestellnummern.....	38

FLEXLITE GC-BRENNER FÜR DAS MIG-SCHWEISSEN Gasgekühlte MIG-Schweißbrenner mit Koaxialkabel

Flexlite GC	40
Flexlite GC-Modelle	42
Werkseitig installierte Verschleißteile	43
Technische Daten und Bestellnummern.....	43
Verschleißteile nach Brennermodell	44

FLEXLITE GF-BRENNER FÜR DAS MIG-SCHWEISSEN Schweißbrenner mit Rauchabsaugung für das MIG-Schweißen

Flexlite GF	46
Technische Merkmale des Flexlite GF	54
Verschleißteile nach Brennermodell	56
Werkseitig installierte Verschleißteile	60
Technische Daten und Bestellnummern.....	61
Flexlite GF-Modelle.....	61

ALLGEMEINE MIG-VERSCHLEISSTEILE

Gasdüsen.....	62
Stromdüsen	63
Brennerhals-Kompatibilitätsübersicht.....	65
Drahtliner	68
Drahtvorschubröhrchen	70
MIG-Verschleißteilsets	71

FLEXLITE TX-BRENNER FÜR DAS WIG-SCHWEISSEN Gas- und wassergekühlte WIG-Brenner

Flexlite TX	74
Technische Merkmale des Flexlite TX.....	80
Flexlite TX-Modelle	82
Technische Daten	84
Zubehör	88
Verschleißteile	90
WIG-Verschleißteilsets	96
Bestellnummern	99

FLEXLITE GX

Natürliche Verlängerung Ihrer Hand

Die **Flexlite GX-Produktreihe** umfasst Schweißbrenner für die Verwendung in MIG/MAG-Schweißprozessen. Flexlite GX-Modelle sind in drei Serien lieferbar: 3, 5 und 8. Jede Serie wurde für die Erfüllung spezieller Schweißerefordernisse konzipiert. Alle Flexlite GX-Modelle verfügen über die Flexlite-Merkmale für Benutzerkomfort, Schweißeffizienz und verlängerte Verschleißteil-Lebensdauer.

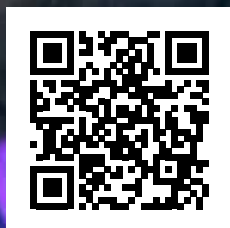

Besuchen Sie unsere Website:

> <https://kemp.cc/flexlite-gx/com-de>



Flexlite GX-Brenner für das MIG/MAG-Schweißen

Kemppi-Flexlite GX-Brenner für das MIG/MAG-Schweißen erhöhen den Nutzerkomfort und die Schweißproduktivität. Innovative Produktionsverfahren, die qualitativ hochwertigen Materialien und eine strenge Qualitätskontrolle garantieren, dass Sie sich auf Ihren Flexlite GX-Schweißbrenner zu 100 % verlassen können.

Der Pistolengriff, die anatomische Formgebung und die ausgezeichnete Balance reduzieren die Belastung des Handgelenks, sodass sich der Schweißer bei anspruchsvollen Aufgaben auf die perfekte Schweißnaht konzentrieren kann. Dies wirkt sich sowohl auf die Qualität als auch auf die Produktivität positiv aus.

Wenn Sie die Gesamtbetriebskosten für einen Flexlite GX-Schweißbrenner berechnen, sehen Sie, dass er durch seine haltbaren Verschleißteile, seine Effizienz und die gute Ergonomie hervorsteicht, und er ohne Zweifel Ihre Schweißproduktivität insgesamt steigert.

Die Flexlite GX-Brenner sind in verschiedenen Leistungsklassen und Längen erhältlich, einschließlich unterschiedlicher Halsausführungen.



AUSGEZEICHNETE ERGONOMIE

Weniger Ermüdung wirkt sich positiv auf die Arbeit des Schweißers aus und führt zu höherer Qualität und Effizienz.



EFFIZIENTES SCHWEISSEN

Der Hochleistungs-Schweißbrenner nutzt effizient die Kapazität der Stromquelle und hilft Ihnen dabei, glatte und spritzerfreie Schweißnähte zu setzen.



LANGLEBIGE VERSCHLEISSTEILE

Zuverlässige und haltbare Verschleißteile von Kemppi unterstützen sowohl Schweißqualität als auch Produktivität.



Manuelles Schweißen ist schwere körperliche Arbeit, bei der Sie lange Zeit äußerst konzentriert sein müssen. Es hilft, wenn Ihre Werkzeuge spezielle Merkmale haben, die Sie entlasten – und auf die Flexlite GX-Schweißbrenner trifft genau dies zu.

Wenn es um Anwenderfreundlichkeit geht, wissen Sie, dass der Flexlite GX eine erstklassige Wahl ist!

Flexlite GX-Schweißbrenner bestechen durch eine eindrucksvolle Formgebung und Balance. Flexible Kabelsätze und ein Kabelschutz mit Kugelgelenk verringern die Belastung des Handgelenks, sodass Sie den Unterschied deutlich spüren können. Dies entlastet den Schweißer und führt zu höherer Qualität und Effizienz.

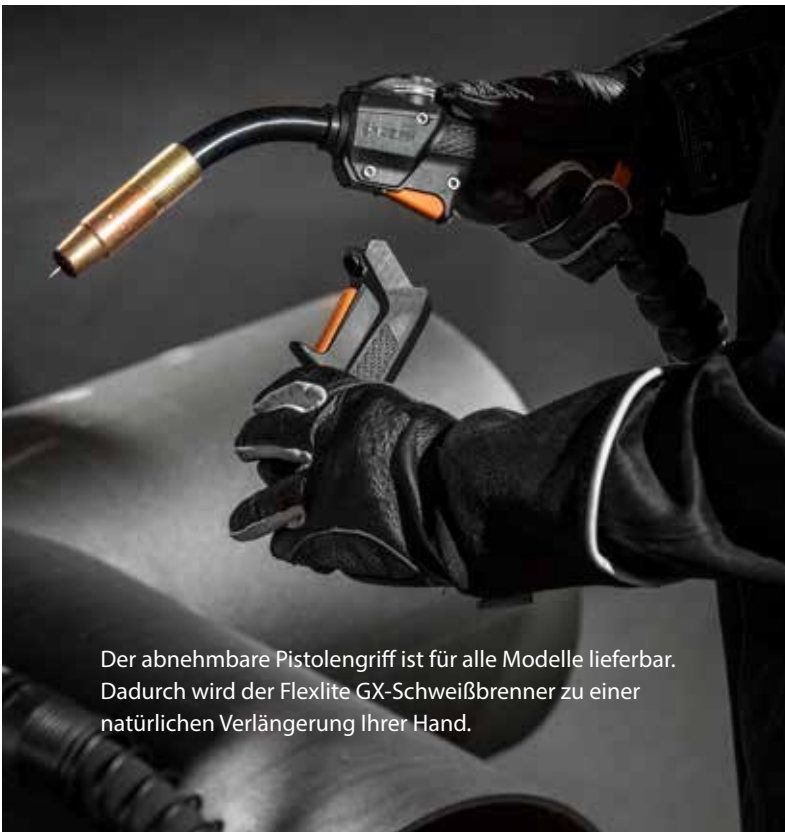

Der abnehmbare Pistolengriff ist für alle Modelle lieferbar. Dadurch wird der Flexlite GX-Schweißbrenner zu einer natürlichen Verlängerung Ihrer Hand.



Der Kabelschutz mit Kugelgelenk ist sehr flexibel, verringert die Belastung des Handgelenks und gewährleistet in allen Situationen einen gleichmäßigen und zuverlässigen Drahtvorschub.



Jeder Schweißer hat seine ganz persönliche Handschrift. Es ist sehr wichtig, welche Art von Schweißbrenner Sie beim Setzen der Schweißnaht verwenden. Flexlite ist das richtige Werkzeug für jeden versierten Schweißprofi. Es trägt dazu bei, eine Handschrift zu entwickeln, die durch ihre Qualität besticht.

Die innovative Konstruktion kommt in der Schweißqualität und der Schweißeffizienz zum Ausdruck

Flexlite GX-Modelle haben einen flacheren Brennerhals und niedrigere Stromdüsentemperaturen. Dies wird durch einen neuen, innovativen Aufbau des Brennerhalses erreicht, bei dem die Kühlkanäle näher an den Hauptverschleißteilen verlaufen; außerdem sind sie von den Schutzgaskanälen getrennt.

Zusammen mit qualitativ hochwertigen Verschleißteilen steigert dieses Merkmal die Schweißeffizienz und die Schweißqualität. Es verlängert außerdem die Lebensdauer von Verschleißteilen, sodass Ersatzteile leichter verwaltet und Kosten für Verschleißteile eingespart werden können.

35 % KÜHLER ALS ANDERE

Bei Tests im Schweißlabor von Kemppi hat sich gezeigt, dass die Temperatur an der Stromdüse von Flexlite GX-Schweißbrennern im Vergleich zu Schweißbrennern anderer Hersteller um bis zu **35 % niedriger** ist. Dies lässt darauf schließen, dass das Mehrkanal-Kühlsystem der Flexlite-Brenner eine wichtige Rolle bei der Verlängerung der Lebensdauer von Verschleißteilen spielt.



Der Schutzgasstrom hat eine wesentliche Auswirkung auf die Schweißqualität. Normalerweise ist Schutzgas unsichtbar, aber mit der Schlieren-Bildgebungstechnologie ist es möglich, den tatsächlichen Gasstrom zu beobachten. Dies veranschaulicht, wie der Aufbau und die Verschleißteile des Flexlite GX-Schweißbrenners einen gleichmäßigen Gasstrom und eine bessere Schutzgasabdeckung ermöglichen.

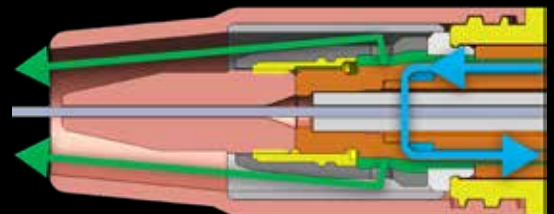

Kühlflüssigkeit zirkuliert in unmittelbarer Nähe der Hauptverschleißteile, sodass sie kühler bleiben und ihre Lebensdauer verlängert wird. (Blaue Pfeile)

Getrennt verlaufende Schutzgaskanäle im Brennerhals sorgen für sauberere Schweißnähte, weniger Spritzer und einen niedrigeren Schutzgasverbrauch. (Grüne Pfeile)



Original Kemppi-Verschleißteile werden aus qualitativ hochwertigen Materialien hergestellt und unterliegen einer strengen Qualitätskontrolle. Das Kemppi-Markenzeichen auf dem Verschleißteil ist eine Garantie für eine lange und zuverlässige Lebensdauer.

Weniger Verschleißteile bedeuten niedrigere Lagerkosten

Flexlite GX-Schweißbrenner zeichnen sich durch einen verbesserten thermischen Wirkungsgrad aus, der niedrige Temperaturen sowie eine längere Lebensdauer von Verschleißteilen ermöglicht, wodurch der Verschleißteilverbrauch um 50 % gesenkt wird. Präzisionsgefertigte Hochleistungs-Stromdüsen mit verbesserter Verschleißfestigkeit eignen sich für eine große Anzahl von Anwendungen und Fülldrahtsorten.

WENIGER TEILE, NIEDRIGERE KOSTEN

Die Anzahl der auswechselbaren Teile ist durch die Verbesserung der geräteübergreifenden Verwendbarkeit zwischen entsprechenden Modellen sowie durch die Zusammenfassung der Funktionen einiger Verschleißteile verringert worden. Infolgedessen ist die Gesamtzahl von Verschleißteilen pro Brennermodell gesenkt worden. Dies senkt Lagerkosten und macht den Flexlite perfekt für das Kostenmanagement von Werkstätten.



Original Kemppi-Stromdüsen werden mit dem Kemppi-Markenzeichen vertrieben. Es handelt sich um präzisionsgefertigte Hochleistungs-Stromdüsen, die länger halten und die Verwendung des Schweißbrenners zuverlässiger machen, sodass Sie direkt von Kosteneinsparungen profitieren.

Für weitere Informationen zu Kemppi-Stromdüsen siehe Seite 63.

Müheleose Größenauswahl der Stromdüsen für unterschiedliche Fülldrahtmaterialien und Anwendungen durch die Einteilung in drei verschiedenen Ausführungen: C1, C2 und C3.

Verbesserte Qualität und

SCHWEISSBRENNER-FERNREGLER

Optionale, am Brenner angebrachte Fernregler ermöglichen auch aus größerer Entfernung die präzise und schnelle Einstellung des Schweißstroms sowie die Auswahl von Speicherkanälen. Lieferbar für Schweißbrenner der Serie 5.

ERGONOMISCHES GRIFFDESIGN

Anatomisch geformter Griff, der einen festen Halt gewährleistet. Eine modulare Brenntaste mit weniger Teilen und einer unkomplizierten Verdrahtung. Die Griffabdeckung, die Brenntaste und der Brenner-Fernregler können rasch und mühelos gewechselt werden.

ARBEITSLEUCHTEN

Die Brenner der Serie 8 sind mit LED-Arbeitsleuchten ausgestattet, die die Positionierung vor und die Ansicht nach der Schweißung erleichtern.

VERBESSERTE KÜHLUNG DES BRENNERHALSES

Getrennt verlaufende Schutzgaskanäle und das bis zum Ende des Brennerhalses zirkulierende Kühlmittel halten den Brennerhals kühler und sorgen für sauberere Schweißnähte, weniger Spritzer und eine längere Lebensdauer der Verschleißteile.

WENIGER TEILE, NIEDRIGERE KOSTEN

Die Anzahl der austauschbaren Teile ist durch die Verbesserung der geräteübergreifenden Verwendbarkeit zwischen entsprechenden Modellen sowie durch die Zusammenfassung der Funktionen einiger Verschleißteile verringert worden. Dies senkt Lagerkosten und macht den Flexlite perfekt für das Kostenmanagement von Werkstätten.

PISTOLENGRIFF

Der Pistolengriff ist serienmäßig. Er ermöglicht eine natürliche Haltung des Handgelenks, wodurch die Arbeit leichter und müheloser wird, insbesondere beim Setzen langer Schweißnähte. Ohne Werkzeug rasch austauschbar.



Produktivität



INTELLIGENTE KABELFÜHRUNG

Flexible Kabelsätze und ein Kabelschutz mit Kugelgelenk verringern das auf das Handgelenk einwirkende Drehmoment, wodurch die Arbeit einfacher und weniger anstrengend wird. Der Kabelsatz enthält austauschbare interne Kabel und Schläuche.

LEICHTER ZUGRIFF AUF INFORMATIONEN

Mit dem QR-Code gelangen Sie direkt zu den relevanten Bestellnummern, Verschleißteilen, Produktdokumenten und Kemppi-Kontakten.

KABELFEDERSCHUTZ

Das robuste, federgeschützte Kabelende verhindert das plötzliche Abknicken und schützt die Schläuche im Inneren des Kabels.

ANSCHLUSS

Brennermodelle der Serien 3 und 5 verfügen über einen universellen Euro-Anschluss an den Drahtvorschub, sodass sie an die MIG/MAG-Schweißausrüstung der meisten Hersteller angeschlossen werden können. Brennermodelle der Serie 8 haben einen speziellen Kemppi-Anschluss, der die präzise Datenerfassung vom Lichtbogen ermöglicht.

ZUBEHÖR



Flexlite GX-Zubehör sorgt für zusätzlichen Komfort und höhere Anwenderfreundlichkeit beim Schweißen. Dank den am Schweißbrenner angebrachten Fernreglern ist es nicht mehr erforderlich, den Arbeitsplatz zu verlassen, um Parameter einzustellen, und der Pistolengriff entlastet bei bestimmten Schweißarbeiten das Handgelenk. Dies macht die Arbeit des Schweißers leichter und effizienter.

Verbessern Sie Ergonomie und Anwenderfreundlichkeit mit Flexlite-Zubehör



















Der Pistolengriff ist standardmäßig im Lieferumfang von Flexlite GX-Schweißbrennern enthalten. Er ermöglicht eine natürliche Haltung des Handgelenks, wodurch die Arbeit leichter und müheloser wird, insbesondere beim Setzen langer Schweißnähte. Ohne Werkzeug rasch anzubringen und zu entfernen.



GXR10 Gun Remote ist ein am Brenner angebrachter Fernregler für Flexlite GX-Schweißbrenner der Serie 5. Bei Verwendung mit einem kompatiblen Schweißsystem ermöglicht er auch aus größerer Entfernung bequem vom Schweißbrenner aus die präzise und schnelle Einstellung des Schweißstroms sowie die Auswahl von Speicherkanälen.

Der schnell und mühelos zu installierende GXR10 Gun Remote Fernregler kann als Zubehör für jeden Flexlite GX-Schweißbrenner der Serie 5 gekauft werden.

Flexlite GX-Modelle (Gas)

SERIE 3	Seite	SERIE 5	Seite	SERIE 8	Seite
Flexlite GX 253 G Einschaltdauer: 250 A/35 % Kühlung: Gas Länge: 3,5 m / 5 m	 22	Flexlite GX 255 G Einschaltdauer: 250 A/35 % Kühlung: Gas Länge: 3,5 m / 5 m	 22	Flexlite GX 208 G Brennerhals: Multi-Hals Einschaltdauer: 200 A/60 % Kühlung: Gas Länge: 3,5 m / 5 m	 28
Flexlite GX 203 G Einschaltdauer: 200 A/35 % Kühlung: Gas Länge: 3,5 m / 5 m	 23	Flexlite GX 205 G Einschaltdauer: 200 A/35 % Kühlung: Gas Länge: 3,5 m / 5 m	 23	Flexlite GX 308 G Brennerhals: Multi-Hals Einschaltdauer: 300 A/60 % Kühlung: Gas Länge: 3,5 m / 5 m	 28
Flexlite GX 303 G Einschaltdauer: 300 A/35 % Kühlung: Gas Länge: 3,5 m / 5 m	 24	Flexlite GX 305 G Einschaltdauer: 300 A/35 % Kühlung: Gas Länge: 3,5 m / 5 m / 6 m / 8 m	 24	Flexlite GX 408 G Brennerhals: Multi-Hals Einschaltdauer: 400 A/60 % Kühlung: Gas Länge: 3,5 m / 5 m	 29
Flexlite GX 303 GHD Einschaltdauer: 300 A/35 % Kühlung: Gas Länge: 3,5 m / 5 m	 34	Flexlite GX 305 GHD Einschaltdauer: 300 A/35 % Kühlung: Gas Länge: 3,5 m / 5 m	 34		
Flexlite GX 403 G Einschaltdauer: 400 A/35 % Kühlung: Gas Länge: 3,5 m / 5 m	 25	Flexlite GX 305 GMN Brennerhals: Multi-Hals Einschaltdauer: 350 A/35 % Kühlung: Gas Länge: 3,5 m / 5 m	 27		
Flexlite GX 403 GHD Einschaltdauer: 400 A/35 % Kühlung: Gas Länge: 3,5 m / 5 m	 35	Flexlite GX 405 G Einschaltdauer: 400 A/35 % Kühlung: Gas Länge: 3,5 m / 5 m	 25		
		Flexlite GX 405 GHD Einschaltdauer: 400 A/35 % Kühlung: Gas Länge: 3,5 m / 5 m	 35		

* Einschaltdauer 300 A / 100 %

** Einschaltdauer 250 A / 100 %

Flexlite GX-Modelle (Wasser)

SERIE 3	Seite	SERIE 5	Seite	SERIE 8	Seite
Flexlite GX 303 W Einschaltdauer: 300 A/100 % Kühlung: Wasser Länge: 3,5 m / 5 m	23	Flexlite GX 305 W Einschaltdauer: 300 A/100 % Kühlung: Wasser Länge: 3,5 m / 5 m / 6 m**	23	Flexlite GX 428 W Brennerhals: normal oder N250 Einschaltdauer: 420 A/100 % Kühlung: Wasser Länge: 3,5 m / 5 m / 8 m*	30, 33
Flexlite GX 403 W Einschaltdauer: 400 A/100 % Kühlung: Wasser Länge: 3,5 m / 5 m	24	Flexlite GX 405 W Einschaltdauer: 400 A/100 % Kühlung: Wasser Länge: 3,5 m / 5 m / 6 m* / 8 m*	24	Flexlite GX 528 W Brennerhals: normal oder N250 Einschaltdauer: 520 A/100 % Kühlung: Wasser Länge: 3,5 m / 5 m	31
Flexlite GX 503 W Einschaltdauer: 500 A/100 % Kühlung: Wasser Länge: 3,5 m / 5 m	25	Flexlite GX 505 W Einschaltdauer: 500 A/100 % Kühlung: Wasser Länge: 3,5 m / 5 m	25	Flexlite GX 608 W Einschaltdauer: 600 A/40 % Kühlung: Wasser Länge: 5 m	32
		Flexlite GX 605 W Einschaltdauer: 600 A/40 % Kühlung: Wasser Länge: 5 m	26		

* Einschaltdauer 300 A / 100 %
 ** Einschaltdauer 250 A / 100 %

Die Bezeichnung eines Flexlite-Schweißbrenners gibt über seine Merkmale und Anwendungsmöglichkeiten Aufschluss

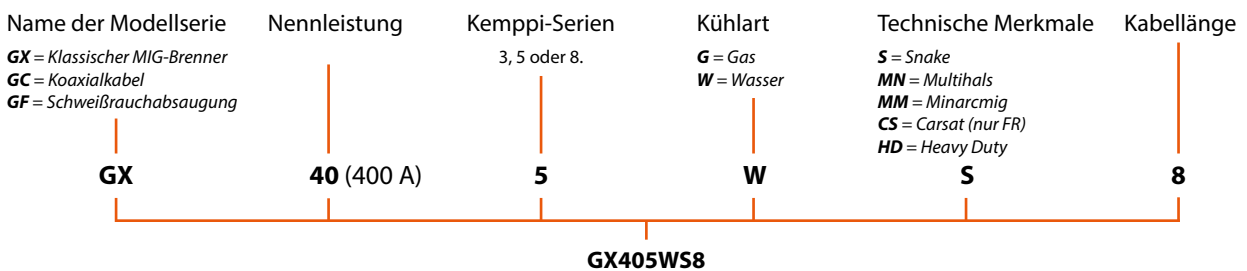

Verschleißteile

 GX253G35, GX253G5, GX255G35, GX255G5



A. Gasdüse	$\varnothing 18, (20)$
958010101	Gasdüse mit Isolierhülse

D. Brennerhals	
SP014695	Brennerhals MIG 180G



B. Stromdüse	
CT10C1SD003	Stromdüse 1,0 mm C1 (FE/FC) STD M6



Drahtliner	
W013628	Stahls spiral Drahtliner rot 0,9-1,2 mm FE, 3,5 m Länge
W013632	Stahls spiral Drahtliner rot 0,9-1,2 mm FE, 5 m Länge





C. Düsenstock	
9580173	Düsenstock M6



Drahtführungsrohr	
SP022778	Langmutter Euro 1-teilig klein

Verschleißteile

 GX203G35, GX203G5, GX205G35, GX205G5

 GX303W35, GX303W5, GX305W35, GX305W5, GX305WS6*

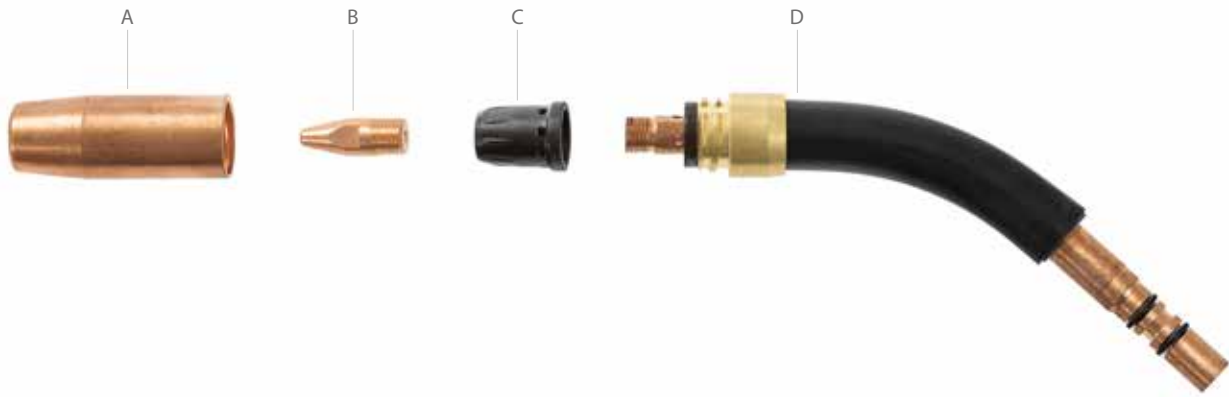

A. Gasdüse	
W014452	Gasdüse Gewinde L=57 mm / OD22 / Ø14

D. Brennerhals	
SP014682	Brennerhals MIG 200 G
SP014957	Brennerhals MIG 300W



B. Stromdüse	
CT10C1SD001	Stromdüse 1,0 mm C1 (FE/FC) STD M10



Drahtliner	
W013628	Stahlspiral Drahtliner rot 0,9-1,2 mm FE, 3,5m Länge
W013632	Stahlspiral Drahtliner rot 0,9-1,2 mm FE, 5m Länge
W016311	Chili Drahtliner 1,0-1,2 mm SS/FE, 6m Länge



C. Düsenstock	
W013203	Düsenstock M10x1 isoliert



Drahtführungsrohr	
SP022778	Langmutter Euro 1-teilig klein
SP022872	Langmutter Euro 1-teilig groß

* Modell wird ohne Drahtliner geliefert. Bestellnummern siehe Seite 68.

Verschleißteile

 GX303G35, GX303G5, GX305G35, GX305G5, GX305GS6*, GX305GS8*

 GX403W35, GX403W5, GX405W35, GX405W5, GX405WS6*, GX405WS8*

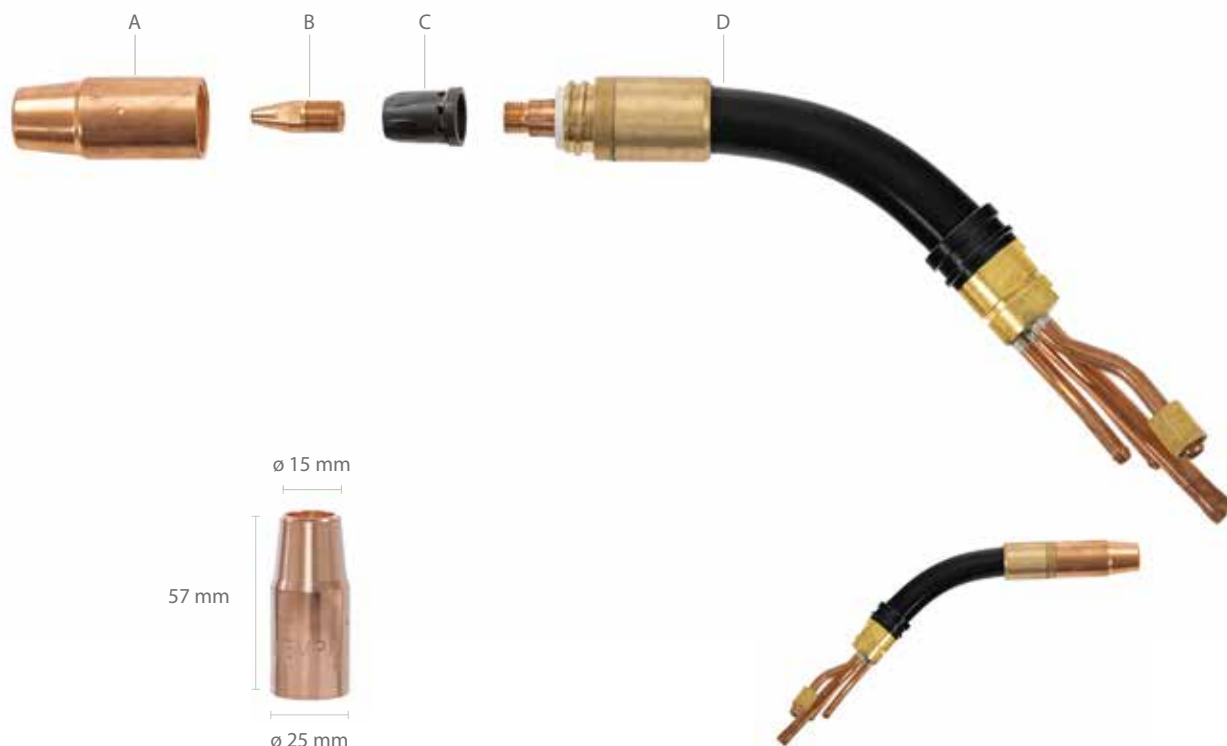

A. Gasdüse	Ø 25
W011478	Gasdüse Gewinde L=57 mm /OD25/Ø15

D. Brennerhals	
SP013786	Brennerhals MIG 300 G
SP012594	Brennerhals MIG 420 W
SP013770	Brennerhals MIG 420 W L=250



B. Stromdüse	
CT10C1SD001	Stromdüse 1,0 mm C1 (FE/FC) STD M10
CT12C1SD001	Stromdüse 1,2 mm C1 (FE/FC) STD M10



C. Düsenstock	
W013203	Düsenstock M10 x1 isoliert
W011483	Düsenstock M10 x1



Drahtliner	
W013628	Stahlspiral Drahtliner rot 0,9-1,2 mm FE, 3,5m Länge
W013632	Stahlspiral Drahtliner rot 0,9-1,2 mm FE, 5m Länge
W016311	Chili Drahtliner 1,0-1,2 mm SS/FE, 6m Länge
W016312	Chili Drahtliner 1,0-1,2 mm SS/FE, 8m Länge



Drahtführungsrohr	
SP022778	Langmutter Euro 1-teilig klein

* Modell wird ohne Drahtliner geliefert. Bestellnummern siehe Seite 68.

Verschleißteile

 GX403G35, GX403G5, GX405G35, GX405G5

 GX503W35, GX503W5, GX505W35, GX505W5

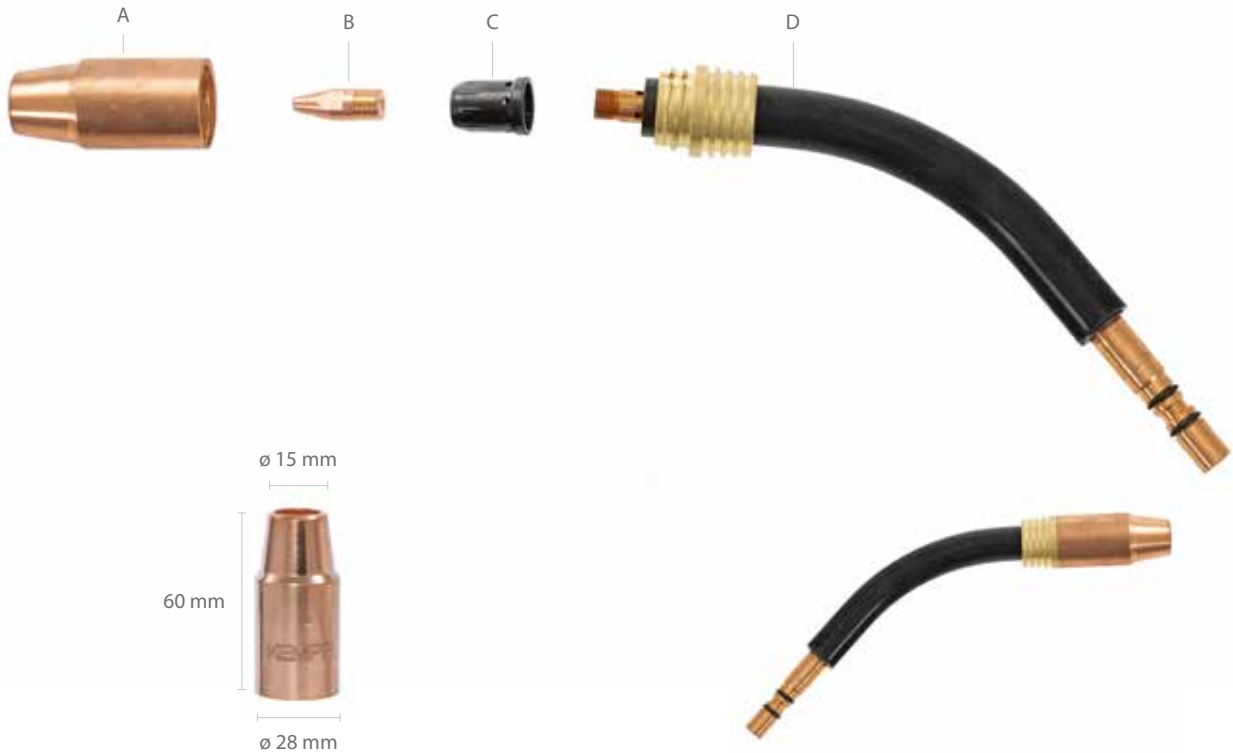

A. Gasdüse		Ø 28
W011472	Gasdüse Gewinde L=60 mm / OD28 / Ø15	

D. Brennerhals	
SP014666	Brennerhals 400 G
SP012561	Brennerhals 520 W
SP013778	Brennerhals 520 W L=250



B. Stromdüse	
CT12C1SD001	Stromdüse 1,2 mm C1 (FE/FC) STD M10



Drahtliner	
W013628	Stahls spiral Drahtliner rot 0,9-1,2 mm FE, 3,5m Länge
W013632	Stahls spiral Drahtliner rot 0,9-1,2 mm FE, 5m Länge



C. Düsenstock	
W013203	Düsenstock M10 x1 isoliert
W011483	Düsenstock M10 x1



Drahtführungsrohr	
SP022778	Langmutter Euro 1-teilig klein

Verschleißteile

 GX605W5

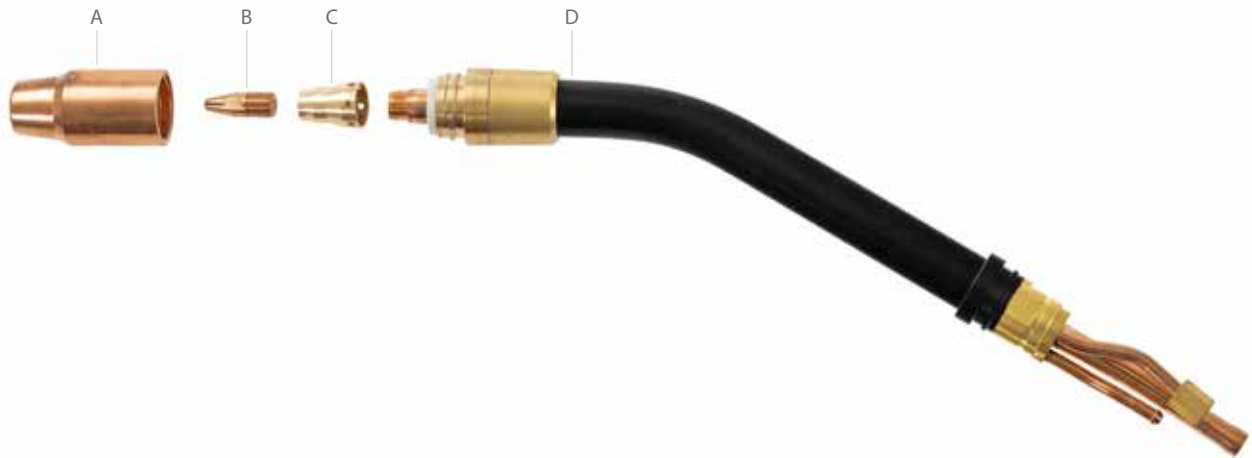

A. Gasdüse	Ø 30
W012793	Gasdüse Gewinde L=64 mm / OD30 / Ø17

D. Brennerhals	
SP012776	Brennerhals 600 W



B. Stromdüse	
CT12C1SD001	Stromdüse 1,2 mm C1 (FE/FC) STD M10

Drahtliner	
W012614	Stahlspiral Drahtliner gelb 1,2-1,6 mm FE, 5m Länge



C. Düsenstock	
W012810	Düsenstock M10 x1 600W

Drahtführungsrohr	
SP022872	Langmutter Euro 1-teilig groß

Verschleißteile

 GX305GMN35, GX305GMN5

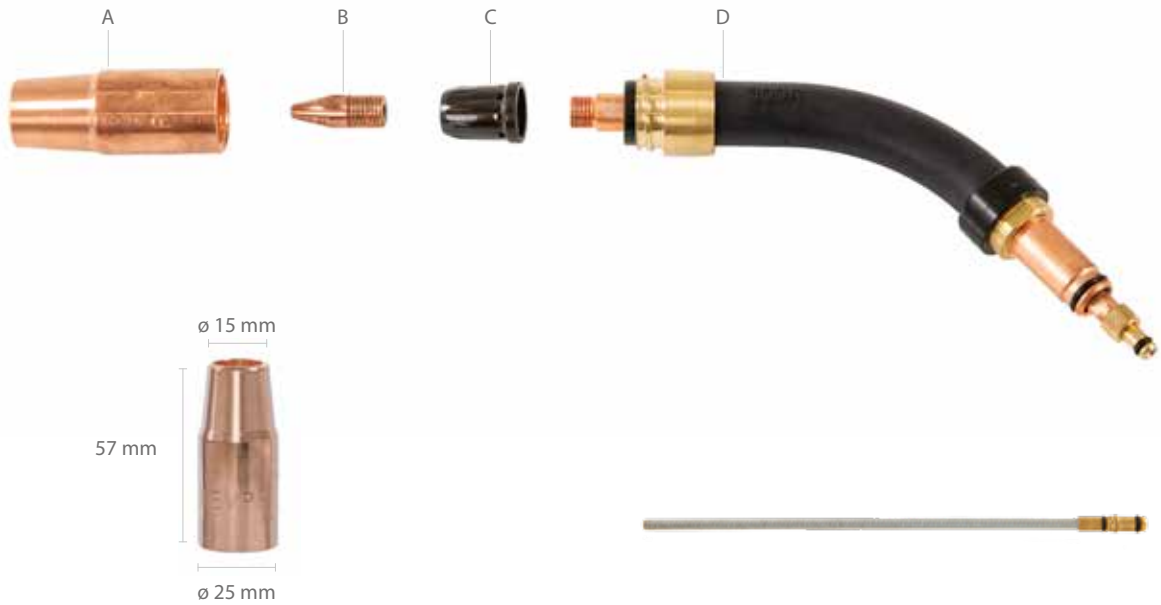

A. Gasdüse	Ø 25
W011478	Gasdüse Gewinde L=57 mm/ OD25 / Ø15

Hals-Drahtliner	
SP012201	Drahtliner Brennerhals 1,5 / 4,0 L=191
SP012202	Drahtliner Brennerhals 2,0 / 4,0 L=191
SP012200	Drahtliner Brennerhals 2,5 / 4,0 L=191



B. Stromdüse	
CT10C1SD001	Stromdüse 1,0 mm C1 (FE/FC) STD M10



C. Düsenstock	
W013203	Düsenstock M10 x1 isoliert
W011483	Düsenstock M10 x1



Drahtliner	
W012361	Stahlspiral Drahtliner 0,9-1,2 mm FE rot, 3,5m Länge
W012363	Stahlspiral Drahtliner 1,2-1,6 mm FE gelb, 3,5m Länge



D. Brennerhals	
SP012416	Brennerhals 300 G MN



Drahtführungsrohr	
SP022872	Langmutter Euro 1-teilig groß

Verschleißteile

 GX208GMN35, GX208GMN5, GX308GMN35, GX308GMN5

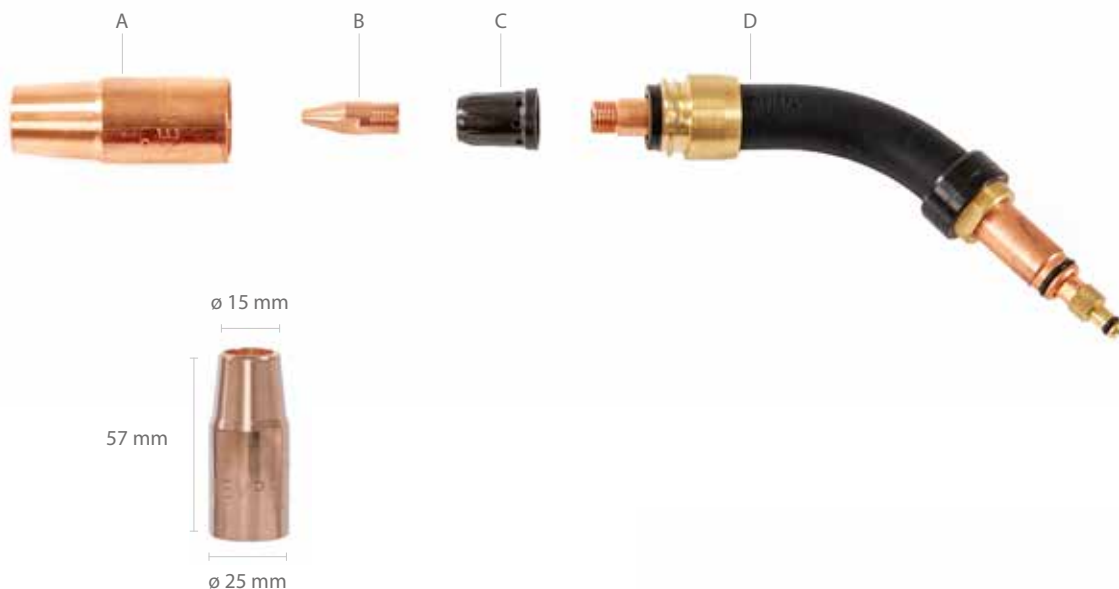

A. Gasdüse	Ø 25
W011478	Gasdüse Gewinde L=57 mm / OD25 / Ø15



B. Stromdüse	
CT10C1SD001	Stromdüse 1,0 mm C1 (FE/FC) STD M10



C. Düsenstock	
W013203	Düsenstock M10 x1 isoliert
W011483	Düsenstock M10 x1



D. Brennerhals	
SP012415	Brennerhals 200 G MN
SP012416	Brennerhals 300 G MN



Hals-Drahtliner	
SP012238	Drahtliner Brennerhals 1,5/4,0 L=171
SP012239	Drahtliner Brennerhals 2,0/4,0 L=171
SP012240	Drahtliner Brennerhals 2,5/4,0 L=171
SP012201	Drahtliner Brennerhals 1,5/4,0 L=191
SP012202	Drahtliner Brennerhals 2,0/4,0 L=191
SP012200	Drahtliner Brennerhals 2,5/4,0 L=191



Drahtliner	
W012361	Stahlspiral Drahtliner 0,9-1,2 mm FE rot, 3,5m Länge
W012363	Stahlspiral Drahtliner 1,2-1,6 mm FE gelb, 3,5m Länge



Drahtführungsrohr	
SP011868	Drahtausführungsrohr SS/AL 1,0 rot Kunststo

Verschleißteile

 GX408GMN35, GX408GMN5

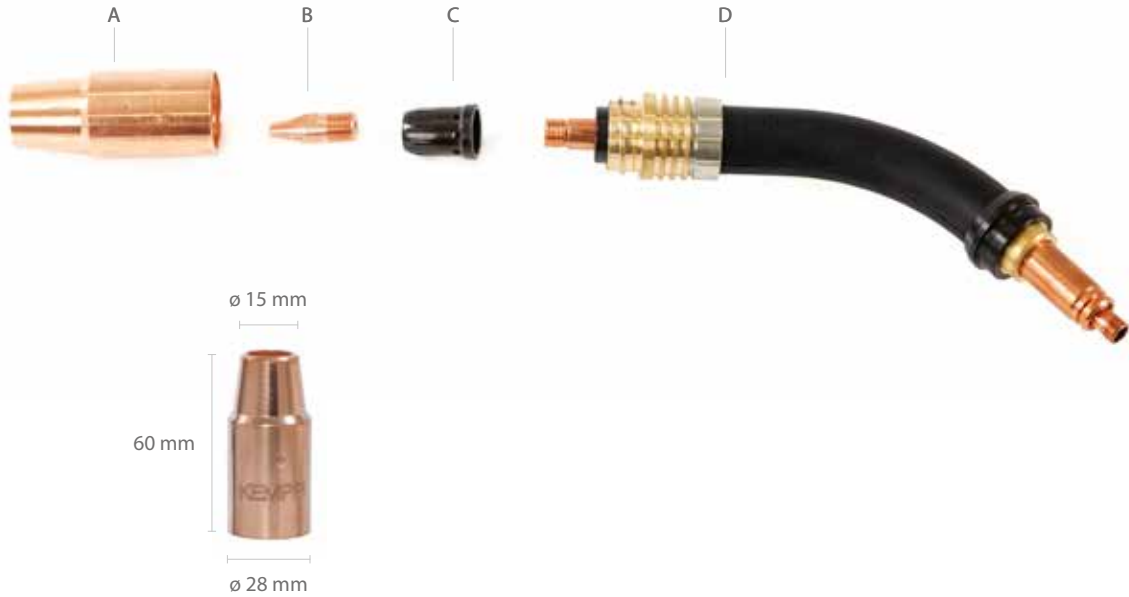

A. Gasdüse	Ø 28
W011472	Gasdüse Gewinde L=60mm / OD28 / Ø15



B. Stromdüse	
CT12C1SD001	Stromdüse 1,2 mm C1 (FE/FC) STD M10



C. Düsenstock	
W013203	Düsenstock M10 x1 isoliert
W011483	Düsenstock M10 x1



D. Brennerhals	
SP012417	Brennerhals 400 G MN
SP021845	Hals gerade, GX 400 G
SP021121	Brennerhals 300 G MN gerade L=200 MM
SP017001	Brennerhals 300 G MN gerade L=600 MM
SP022074	Brennerhals G MN 305/308



Hals-Drahtliner	
SP012235	Drahtliner Brennerhals 1,5/4,0 L=216
SP012236	Drahtliner Brennerhals 2,0/4,0 L=216
SP012237	Drahtliner Brennerhals 2,5/4,0 L=216
SP021124	Halsliner Multi-Neck 300G 2,0/2,4 L233, nur Brennerhals SP021121
SP017005	Halsliner Multi-Neck 300G 2,0/2,4 L633, nur Brennerhals SP017001
SP022424	Halsliner Multi-Neck 300 G 2,0/2,4 L234
SP023117	Drahtliner Brennerhals MN 400G HD



Drahtliner	
W012361	Stahlspiral Drahtliner 0,9-1,2 mm FE rot, 3,5m Länge
W012363	Stahlspiral Drahtliner 1,2-1,6 mm FE gelb, 3,5m Länge



Drahtführungsrohr	
SP011869	Drahtausführungsrohr SS/AL 1,2 orange Kunststoff

Verschleißteile

 GX428W35, GX428W5, GX428W35N250, GX428W5N250

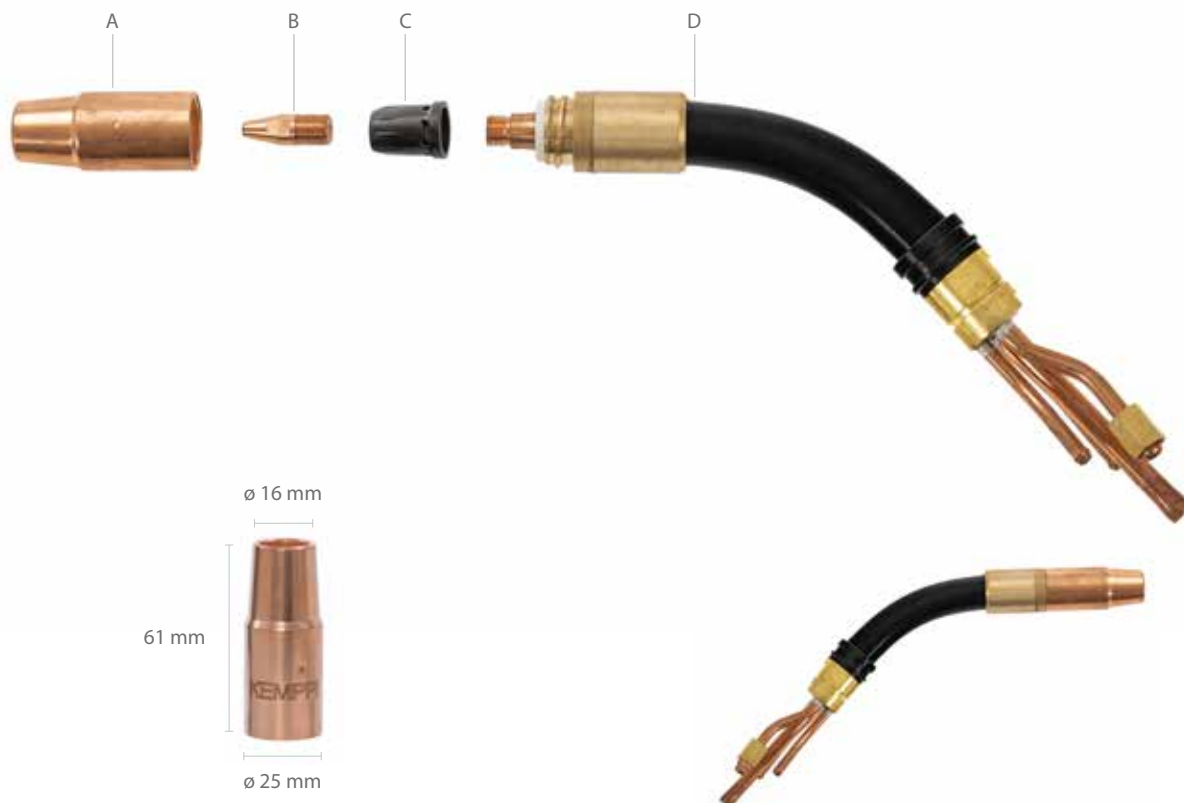

A. Gasdüse	Ø 25
W013930	Gasdüse Gewinde L=61 mm/ OD25 / Ø16

D. Brennerhals	
SP012594	Brennerhals 420 W
SP013770	Brennerhals 420 W L=250



B. Stromdüse	
CT10C1SD001	Stromdüse 1,0 mm C1 (FE/FC) STD M10



Drahtliner	
W013628	Stahlspiral Drahtliner rot 0,9-1,2 mm FE, 3,5m Länge
W013632	Stahlspiral Drahtliner rot 0,9-1,2 mm FE, 5m Länge



C. Düsenstock	
W013203	Düsenstock M10 x1 isoliert
W011483	Düsenstock M10 x1



Drahtführungsrohr	
SP013597	Auslassführungsrohr 1,0mm/4,9 Kunststoff rot AL/SS

Verschleißteile

 GX528W35, GX528W5, GX528W35N250, GX528W5N250

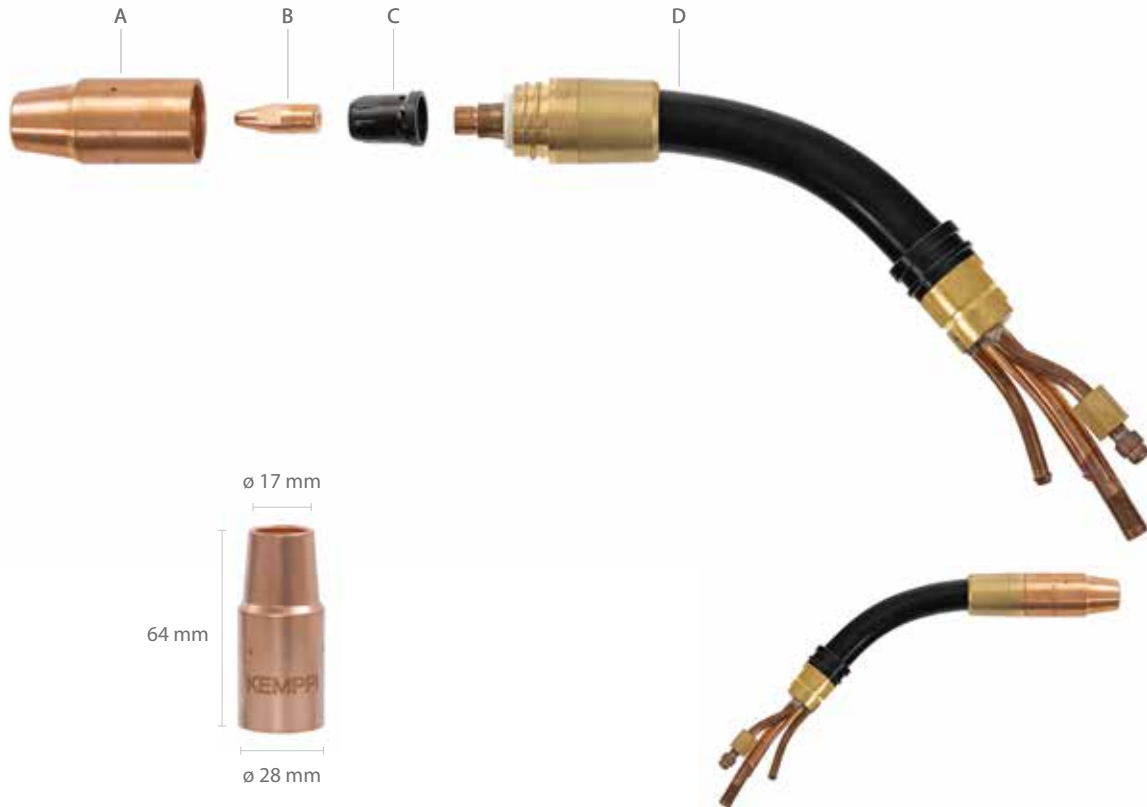

A. Gasdüse		Ø 28
W013931	Gasdüse Gewinde L=64mm / OD28 / Ø17	

D. Brennerhals	
SP012561	Brennerhals 520 W
SP013778	Brennerhals 520 W L=250



B. Stromdüse	
CT12C1SD001	Stromdüse 1,2 mm C1 (FE/FC) STD M10



Drahtliner	
W013628	Stahlspiral Drahtliner rot 0,9-1,2 mm FE, 3,5m Länge
W013632	Stahlspiral Drahtliner rot 0,9-1,2 mm FE, 5m Länge



C. Düsenstock	
W013203	Düsenstock M10 x1 isoliert
W011483	Düsenstock M10 x1



Drahtführungsrohr	
SP013598	Auslassführungsrohr 1,2 mm/4,9 Kunststoff orange AL/SS

Verschleißteile



GX608W5

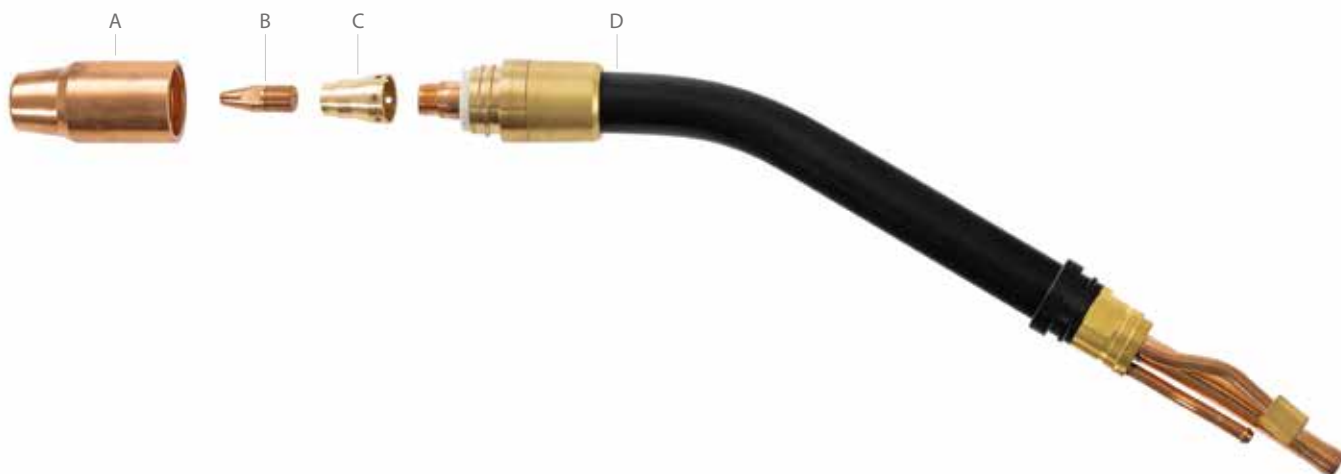

A. Gasdüse	
W012793	Gasdüse Gewinde L=64mm / OD30 / Ø17



D. Brennerhals	
SP012776	Brennerhals 600 W



B. Stromdüse	
CT12C1SD001	Stromdüse 1,2 mm C1 (FE/FC) STD M10



Drahtliner	
W012614	Stahlspiral Drahtliner gelb 1,2-1,6 mm FE, 5m Länge



C. Düsenstock	
W012810	Düsenstock M10 x1 600W



Drahtführungsrohr	
SP011869	Drahtausführungsrohr SS/AL 1,2 orange Kunststoff

Verschleißteile

 GX428WS8*

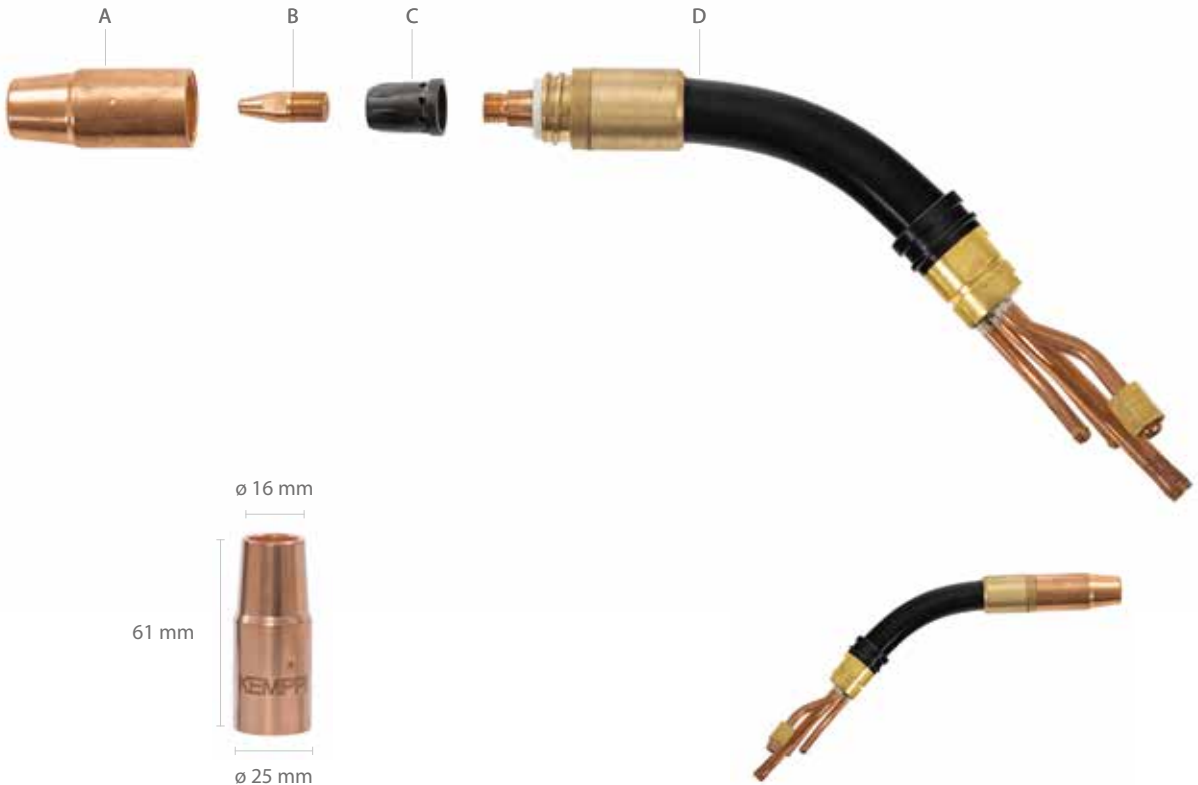

A. Gasdüse	
W013930	Gasdüse Gewinde L=61 mm / OD25 / Ø16

D. Brennerhals	
SP012594	Brennerhals 420 W
SP013770	Brennerhals 420 W L=250



B. Stromdüse	
CT12C1SD001	Stromdüse 1,2 mm C1 (FE/FC) STD M10



Drahtliner	
W016312	Chili Drahtliner 1,0-1,2 mm SS/FE, 8m Länge



C. Düsenstock	
W013203	Düsenstock M10 x1 isoliert



Drahtführungsrohr	
SP011869	Drahtausführungsrohr SS/AL 1,2 orange Kunststoff

* Modell wird ohne Drahtliner geliefert. Bestellnummern siehe Seite 68.

Verschleißteile



GX303GHD35, GX303GHD5, GX305GHD35, GX305GHD5

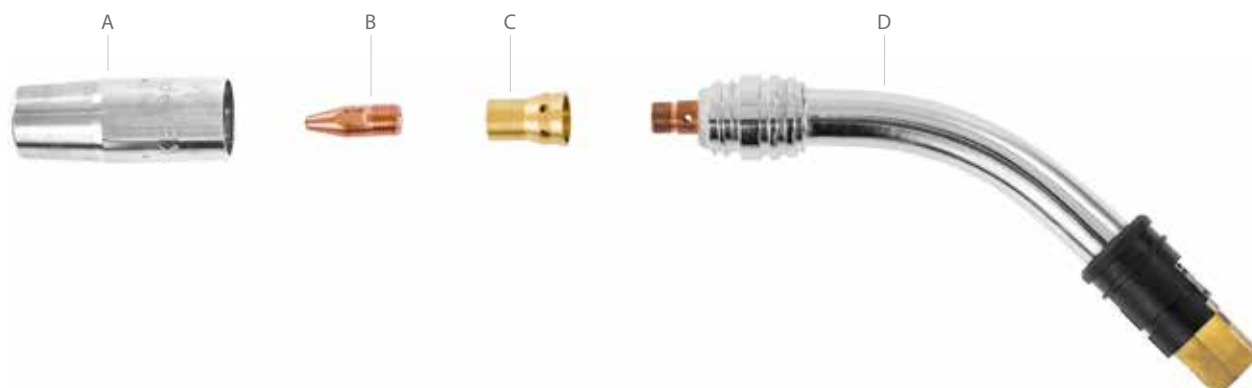

A. Gasdüse	Ø 25
W021179	Gasdüse dickwandig Gewinde L=61 mm/OD25/Ø16



D. Brennerhals	
SP022681	Brennerhals 300 G HD



B. Stromdüse	
CT10C1LP002	Stromdüse 1,0 mm C1 (FE/FC) Life+ M10



Drahtliner	
W013628	Stahlspiral Drahtliner rot 0,9-1,2 mm FE, 3,5m Länge
W013632	Stahlspiral Drahtliner rot 0,9-1,2 mm FE, 5m Länge



C. Düsenstock	
W011483	Düsenstock M10x1



Drahtführungsrohr	
SP022778	Langmutter Euro 1-teilig klein

Verschleißteile

 GX403GHD35, GX403GHD5, GX405GHD35, GX405GHD5

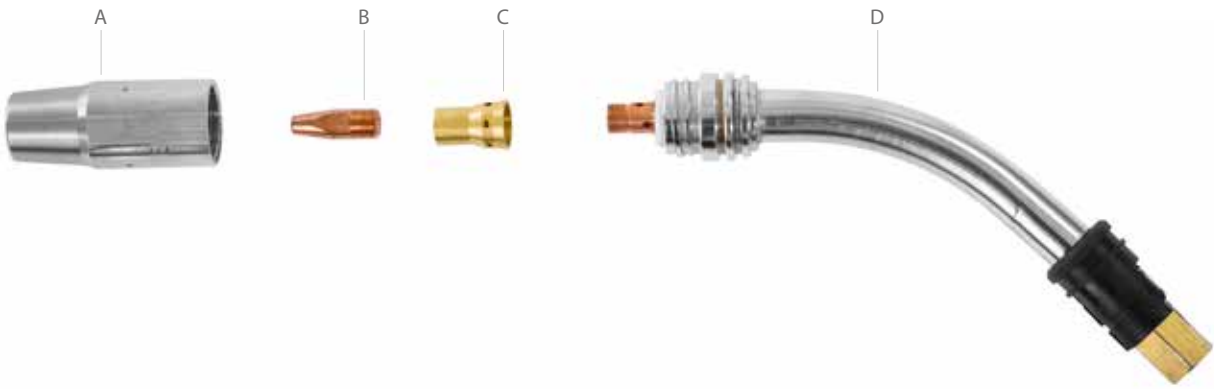

A. Gasdüse	
W021186	Ø 28 Gasdüse dickwandig Gewinde L=64mm / OD28 / Ø17



D. Brennerhals	
SP022314	Brennerhals 400 G HD



B. Stromdüse	
CT12C1LP002	Stromdüse 1,2 mm C1 (FE/FC) Life+ M10



Drahtliner	
W013628	Stahls spiral Drahtliner rot 0,9-1,2 mm FE, 3,5m Länge
W013632	Stahls spiral Drahtliner rot 0,9-1,2 mm FE, 5m Länge



C. Düsenstock	
W011483	Düsenstock M10 x1



Drahtführungsrohr	
SP022778	Langmutter Euro 1-teilig klein

Werksseitig installierte Verschleißteile

GASGEKÜHLTE FLEXLITE GX-SCHWEISSBRENNER

	CT110C1SD001	CT112C1SD001	CT110C1SD003	CT112C1LP002	CT110C1LP002	9580173	W013203	W011483	9591079	958010101	W014452	W011478	W011472	W021179	W021186	W013628	W013632	W012361	W012362	SP012239	SP012202	SP012236	SP022778	SP022872	SP011868	SP011869	
	Stromdüse 1,0mm C1 (FE/FC) STD M10	Stromdüse 1,2mm C1 (FE/FC) STD M10	Stromdüse 1,0mm C1 (FE/FC) STD M6	Stromdüse 1,2 mm C1 (FE/FC) Life+ M10	Stromdüse 1,0 mm C1 (FE/FC) Life+ M10	Düsenstock M6	Düsenstock M10x1 isoliert	Düsenstock M10x1	Isolierungsring	GASDÜSE MIT ISOLIERHÜLSE	Gasdüse Gewinde L=57mm/OD22/Ø14	Gasdüse Gewinde L=57mm/OD25/Ø15	Gasdüse Gewinde L=60mm/OD28/Ø15	Gasdüse dickwandig Gewinde L=60 mm/OD28/Ø17	Gasdüse dickwandig Gewinde L=64 mm/OD28/Ø17	Stahlspiral Drahtliner rot 0,9-1,2 mm FE, 3,5m Länge	Stahlspiral Drahtliner rot 0,9-1,2 mm FE, 5m Länge	Stahlspiral Drahtliner 0,9-1,2mm FE rot, 3,5m Länge, GX Multineck	Stahlspiral Drahtliner 0,9-1,2mm FE rot, 5m Länge, GX Multineck	Drahtliner Brennerhals 2,0/4,0 L=171	Drahtliner Brennerhals 2,0/4,0 L=191	Drahtliner Brennerhals 2,0/4,0 L=216	Langmutter Euro 1-teilig klein	Langmutter Euro 1-teilig gross	Drahtausführungsrohr SS/AL 1,0 rot Kunststoff	Drahtausführungsrohr SS/AL 1,2 orange Kunststoff	
GX203G35	●						●				●					●							●				
GX203G5	●						●				●						●							●			
GX205G35	●						●				●					●								●			
GX205G5	●						●				●						●							●			
GX208GMN35	●						●					●						●			●					●	
GX208GMN5	●						●					●							●		●					●	
GX253G35			●			●			●	●						●								●			
GX253G5			●			●			●	●							●							●			
GX255G35			●			●			●	●						●								●			
GX255G5			●			●			●	●							●							●			
GX303G35	●						●					●				●								●			
GX303G5	●						●					●					●							●			
GX303GHD35				●				●					●			●								●			
GX303GHD5				●				●					●				●							●			
GX305G35	●						●					●				●								●			
GX305G5	●						●					●					●							●			
GX305GMN35	●						●					●						●			●					●	
GX305GMN5	●						●					●							●		●					●	
GX305GHD35				●				●					●			●								●			
GX305GHD5				●				●					●				●							●			
GX305GS6		●					●					●													●		
GX305GS8		●					●					●													●		
GX308GMN35	●						●					●						●			●					●	
GX308GMN5	●						●					●							●		●					●	
GX403G35		●					●					●				●								●			
GX403G5		●					●					●					●							●			
GX403GHD35			●					●					●			●								●			
GX403GHD5			●					●					●				●							●			
GX405G35		●					●					●				●								●			
GX405G5		●					●					●					●							●			
GX405GHD35			●					●					●			●								●			
GX405GHD5			●					●					●				●							●			
GX408GMN35	●						●					●						●						●			●
GX408GMN5	●						●					●							●					●			●

WASSERGEKÜHLTE FLEXLITE GX-SCHWEISSBRENNER

	CT10C1SD001	CT12C1SD001	W013203	W012810	W014452	W011478	W013930	W011472	W013931	W012793	W013628	W013632	W012614	SP022778	SP022872	SP013597	SP013598	SP011869
	Stromdüse 1,0mm C1 (FE/FC) STD M10		Düsenstock M10x1 isoliert		Gasdüse Gewinde L=57mm/OD22/Ø14													
	Stromdüse 1,2mm C1 (FE/FC) STD M10		Düsenstock M10x1 600W		Gasdüse Gewinde L=57mm/OD25/Ø15													
					Gasdüse Gewinde L=61mm/OD25/Ø16													
					Gasdüse Gewinde L=60mm/OD28/Ø15													
					Gasdüse Gewinde L=64mm/OD28/Ø17													
					Gasdüse Gewinde L=64mm/OD30/Ø17													
					Stahlspiral Drahtliner rot 0,9-1,2 mm FE, 3,5m Länge													
					Stahlspiral Drahtliner rot 0,9-1,2 mm FE, 5m Länge													
					Stahlspiral Drahtliner gelb 1,2-1,6mm FE, 5m Länge													
					LANGMUTTER EURO 1-TEILIG KLEIN													
					LANGMUTTER EURO 1-TEILIG GROSS													
					Auslassführungsrohr 1,0mm/4,9 Kunststoff rot AL/SS													
					Auslassführungsrohr 1,2mm/4,9 Kunststoff orange AL/SS													
					Drahtausführungsrohr SS/AL 1,2 orange Kunststoff													
GX303W35	•		•		•						•			•				
GX303W5	•		•		•						•	•		•				
GX305W35	•		•		•						•			•				
GX305W5	•		•		•						•	•		•				
GX305WS6		•	•		•										•			
GX403W35	•		•			•					•			•				
GX403W5	•		•			•					•	•		•				
GX405W35	•		•			•					•			•				
GX405W5	•		•			•					•	•		•				
GX405WS6		•	•			•									•			
GX405WS8		•	•			•									•			
GX428W35	•		•				•				•					•		
GX428W5	•		•				•				•	•				•		
GX428WS8		•	•				•										•	
GX503W35		•	•					•			•			•				
GX503W5		•	•					•			•	•		•				
GX505W35		•	•					•			•			•				
GX505W5		•	•					•			•	•		•				
GX528W35		•	•						•		•						•	
GX528W5		•	•						•		•	•					•	
GX605W5		•		•						•			•		•			
GX608W5		•		•						•			•					•

Technische Daten und Bestellnummern

SERIE 3

Flexlite GX		253G	203G	303G	303GHD	403G	403GHD	303 W	403 W	503 W
Schweißprozess		MIG/MAG	MIG/MAG	MIG/MAG	MIG/MAG	MIG/MAG	MIG/MAG	MIG/MAG	MIG/MAG	MIG/MAG
Stromdüse		M6	M10	M10	M10	M10	M10	M10	M10	M10
Kühlart		Gas	Gas	Gas	Gas	Gas	Gas	Wasser	Wasser	Wasser
Anschlussart		Euro	Euro	Euro	Euro	Euro	Euro	Euro	Euro	Euro
Drahtdurchmesser (mm)		0,6–1,2	0,8–1,2	0,8–1,2	0,8-1,2	0,8–1,6	0,8-1,6	0,8–1,6	0,8–1,6	0,8–1,6
Einschaltdauer (IEC 60974-7)										
35 % / Ar + 18 % CO ₂		250 A	200 A	300 A	300 A	400 A	400 A			
60 % / Ar + 18 % CO ₂										
100 % / Ar + 18 % CO ₂								300 A	400 A	500 A
Pistolengriff		Ja	Ja	Ja	Ja	Ja	Ja	Ja	Ja	Ja
Fernregleroption		Nein	Nein	Nein	Nein	Nein	Nein	Nein	Nein	Nein
LED-Option		Nein	Nein	Nein	Nein	Nein	Nein	Nein	Nein	Nein
Drehbarer Hals		Ja	Ja	Ja	Ja	Ja	Ja	Nein	Nein	Nein
Austauschbarer Hals		Nein	Nein	Nein	Nein	Nein	Nein	Nein	Nein	Nein
Bestellnummern	3,5 m	GX253G35	GX203G35	GX303G35	GX303GHD35	GX403G35	GX403GHD35	GX303W35	GX403W35	GX503W35
	5 m	GX253G5	GX203G5	GX303G5	GX303GHD5	GX403G5	GX403GHD5	GX303W5	GX403W5	GX503W5

SERIE 5

Flexlite GX		255G	205G	305G	305GHD	405G	405GHD	305 W	405 W	505 W
Schweißprozess		MIG/MAG	MIG/MAG	MIG/MAG	MIG/MAG	MIG/MAG	MIG/MAG	MIG/MAG	MIG/MAG	MIG/MAG
Stromdüse		M6	M10	M10	M10	M10	M10	M10	M10	M10
Kühlart		Gas	Gas	Gas	Gas	Gas	Gas	Wasser	Wasser	Wasser
Anschlussart		Euro	Euro	Euro	Euro	Euro	Euro	Euro	Euro	Euro
Drahtdurchmesser (mm)		0,6–1,2	0,8–1,2	0,8–1,2	0,8-1,2	0,8–1,6	0,8-1,6	0,8–1,6	0,8–1,6	0,8–1,6
Einschaltdauer (IEC 60974-7)										
35 % / Ar + 18 % CO ₂		250 A	200 A	300 A	300 A	400 A	400 A			
60 % / Ar + 18 % CO ₂										
100 % / Ar + 18 % CO ₂								300 A	400 A	500 A
Pistolengriff		Ja	Ja	Ja	Ja	Ja	Ja	Ja	Ja	Ja
GXR10 Gun Remote (Bestellnummer: GXR10)		Ja	Ja	Ja	Ja	Ja	Ja	Ja	Ja	Ja
LED-Option		Nein	Nein	Nein	Nein	Nein	Nein	Nein	Nein	Nein
Drehbarer Hals		Ja	Ja	Ja	Ja	Ja	Ja	Nein	Nein	Nein
Austauschbarer Hals		Nein	Nein	Nein	Nein	Nein	Nein	Nein	Nein	Nein
Bestellnummern	3,5 m	GX255G35	GX205G35	GX305G35	GX305GHD35	GX405G35	GX405GHD35	GX305W35	GX405W35	GX505W35
	5 m	GX255G5	GX205G5	GX305G5	GX305GHD5	GX405G5	GX405GHD5	GX305W5	GX405W5	GX505W5

SERIE 5

Flexlite GX		605 W	305 GMN	305 GS	305 WS	405 WS
Schweißprozess		MIG/MAG	MIG/MAG	MIG/MAG	MIG/MAG	MIG/MAG
Stromdüse		M10	M10	M10	M10	M10
Kühlart		Wasser	Gas	Gas	Wasser	Wasser
Anschlussart		Euro	Euro	Euro	Euro	Euro
Drahtdurchmesser (mm)		1,2–2,4	0,8–1,2	1,0–1,2	1,0–1,6	1,0–1,6
Einschaltdauer (IEC 60974-7)						
35 % / Ar + 18 % CO ₂		600 A (40 %)	350 A	300 A		
60 % / Ar + 18 % CO ₂						
100 % / Ar + 18 % CO ₂					250 A	300 A
Pistolengriff		Ja	Ja	Ja	Ja	Ja
GXR10 Gun Remote (Bestellnummer: GXR10)		Ja	Ja	Ja	Ja	Ja
LED-Option		Nein	Nein	Nein	Nein	Nein
Drehbarer Hals		Nein	Ja	Ja	Nein	Nein
Austauschbarer Hals		Nein	Ja	Nein	Nein	Nein
Bestellnummern	3,5 m		GX305GMN35			
	5 m	GX605W5	GX305GMN5			
	6 m			GX305GS6	GX305WS6	GX405WS6
	8 m			GX305GS8		GX405WS8

SERIE 8

Flexlite GX		208 GMN	308 GMN	408 GMN	428 W	528 W	608 W	428 WS
Schweißprozess		MIG/MAG	MIG/MAG	MIG/MAG	MIG/MAG	MIG/MAG	MIG/MAG	MIG/MAG
Stromdüse		M10	M10	M10	M10	M10	M10	M10
Kühlart		Gas	Gas	Gas	Wasser	Wasser	Wasser	Wasser
Anschlussart		Kemppi	Kemppi	Kemppi	Kemppi	Kemppi	Kemppi	Kemppi
Drahtdurchmesser (mm)		0,8–1,2	0,8–1,2	0,8–1,6	0,8–1,6	0,8–1,6	1,2–2,4	1,2–1,6
Einschaltdauer (IEC 60974-7)								
35 % / Ar + 18 % CO ₂							600 A (40 %)	
60 % / Ar + 18 % CO ₂		200 A	300 A	400 A				
100 % / Ar + 18 % CO ₂					420 A	520 A		300 A
Pistolengriff		Ja	Ja	Ja	Ja	Ja	Ja	Ja
Fernregleroption		Ja*	Ja*	Ja*	Ja*	Ja*	Ja*	Ja*
LED-Option		Ja	Ja	Ja	Ja	Ja	Ja	Ja
Drehbarer Hals		Ja	Ja	Ja	Nein	Nein	Nein	Nein
Austauschbarer Hals		Ja	Ja	Ja	Nein	Nein	Nein	Nein
Bestellnummern	3,5 m	GX208GMN35	GX308GMN35	GX408GMN35	GX428W35	GX528W35		
	5 m	GX208GMN5	GX308GMN5	GX408GMN5	GX428W5	GX528W5	GX608W5	
	8 m							GX428WS8

HINWEIS: Extralange S-Modelle werden ohne Drahtliner geliefert. Bestellnummern der Drahtliner siehe Seite 68.

* Kein Fernregler erhältlich 2022

FLEXLITE GC

Zuverlässige MIG-Schweißbrenner
der Einstiegsklasse für alle Schweißer

Zur **Flexlite GC-Produktserie** gehören fünf leichte und robuste Brennermodelle der Einstiegsklasse für MIG/MAG-Schweißprozesse. Die Brennermodelle sind entweder mit einem Euro- oder einem MMG-Anschluss ausgestattet. Alle Flexlite GC-Modelle zeichnen sich durch eine längere Lebensdauer der Verschleißteile aus.

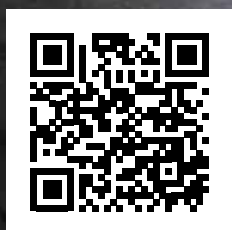

Besuchen Sie unsere Website:

> <https://kemp.cc/flexlite-gc/com-de>



Flexlite GC bietet zahlreiche Vorteile für MIG-Schweißbrenner der Einstiegsklasse

Flexlite GC ist eine ausgezeichnete Wahl für MIG/MAG-Schweißer, die sich einen leicht zu bedienenden Schweißbrenner mit einem haltbaren und flexiblen Koaxialkabel wünschen. Als Zusatzausstattung ist der Flexlite GC mit einem abnehmbaren, ergonomischen Pistolengriff ausgerüstet. Bei der Arbeit sorgt der Griff für einen festen Halt und verbessert die Arbeitsergonomie, speziell bei langen Schweißnähten.

Der Flexlite GC-Schweißbrenner ist eine Klasse für sich und auch mit einem drehbaren Hals lieferbar, der für einen leichten Zugang zum Werkstück sorgt und so die Ergonomie verbessert.

Der Flexlite GC verfügt über die gleichen Verschleißteile wie die Flexlite GX-Standardmodelle. Weniger Einzelteile im Werkstattlager vereinfachen die Bestandsverwaltung und senken die Lagerkosten.



LANGLEBIGE VERSCHLEISSTEILE

Haltbare Verschleißteile von Kemppi unterstützen Qualität und Produktivität.



WENIGER TEILE, NIEDRIGE KOSTEN

Optimieren Sie die Lagerkosten der Werkstatt durch weniger Verschleißteile.



VERBESSERTER ERGONOMIE

Der optionale Pistolengriff mit festem Halt ermöglicht eine natürliche Position des Handgelenks, wodurch die Arbeitsqualität verbessert wird.



Flexlite GC-Modelle

Serie 3	Seite
Flexlite GC 223 G Einschaltdauer: 220 A/35 % Kühlung: Gas Länge: 3 m	 44
Flexlite GC 253 G Einschaltdauer: 250 A / 35 % Kühlung: Gas Länge: 3,5 m / 5 m	 44
Flexlite GC 323 G Einschaltdauer: 320 A/35 % Kühlung: Gas Länge: 3,5 m / 5 m	 45

Die Bezeichnung eines Flexlite-Schweißbrenners gibt über seine Merkmale und Anwendungsmöglichkeiten Aufschluss

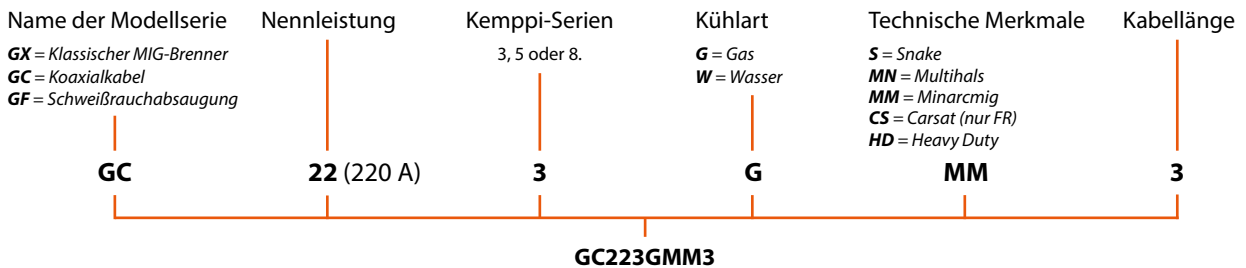

Werksseitig installierte Verschleißteile

	CT10C1SD001	CT08C1SD003	CT10C1SD003	9580173	W013203	9591079	958010101	W011478	4307650	W006453	W006454	SP022778
	Stromdüse 1,0mm C1 (FE/FC) STD M10	Stromdüse 0,8mm C1 (FE/FC) STD M6	Stromdüse 1,0mm C1 (FE/FC) STD M6	Düsenstock M6	Düsenstock M10x1 isoliert	Isolierungsring Hals	GASDÜSE MIT ISOLIERHÜLSE	Gasdüse Gewinde L=57mm/OD25/Ø15	Stahlspiral Drahtliner 0,6-1,0 mm FE, 3m Länge, ,MMG	Stahlspiral Drahtliner rot 0,9-1,2 mm FE, 3,5m Länge, Ø 4,7/2,0	Stahlspiral Drahtliner rot 0,9-1,2 mm FE, 5m Länge, Ø 4,7/2,0	Langmutter Euro 1-teilig klein
GC223GMM3		●		●		●	●		●			
GC253G35			●	●		●	●			●		●
GC253G5			●	●		●	●				●	●
GC323G35	●				●			●		●		●
GC323G5	●				●			●			●	●

Technische Daten und Bestellnummern

SERIE 3

Flexlite GC		223	253 G	323 G
Schweißprozess		MIG/MAG	MIG/MAG	MIG/MAG
Stromdüse		M6	M6	M10
Kühlart		Gas	Gas	Gas
Anschlussart		MinarcMig	Euro	Euro
Drahtdurchmesser (mm)		0,6-1,0	0,8-1,2	0,8-1,2
Einschaltdauer (IEC 60974-7)				
35 % / Ar + 18 % CO ₂		220	250	320
Pistolengriff		Ja	Ja	Ja
Drehbarer Hals		Ja	Ja	Ja
Austauschbarer Hals		Nein	Nein	Nein
Bestellnummern	3 m	GC223GMM3		
	3,5 m		GC253G35	GC323G35
	5 m		GC253G5	GC323G5

Verschleißteile

 GC223GMM3, GC253G35, GC253G5

Flexlite GC



A. Gasdüse	
958010101	Ø 18, (20) Gasdüse mit Isolierhülse



D. Brennerhals	
SP4153040	Hals 250 Flexlite GC 22 (MM)/25



B. Stromdüse	
CT08C1SD003	Stromdüse 0,8mm C1 (FE/FC) STD M6
CT10C1SD003	Stromdüse 1,0mm C1 (FE/FC) STD M6



Drahtliner	
4307650	Stahlspiral Drahtliner 0,6-1,0 mm FE, 3m Länge, MMG
W006453	Stahlspiral Drahtliner rot 0,9-1,2 mm FE, 3,5m Länge, Ø 4,7/2,0
W006454	Stahlspiral Drahtliner rot 0,9-1,2 mm FE, 5m Länge, Ø 4,7/2,0



C. Düsenstock	
9580173	Düsenstock M6



Drahtführungsrohr	
SP022778	Langmutter Euro 1-teilig klein

Verschleißteile

 GC323G35, GC323G5

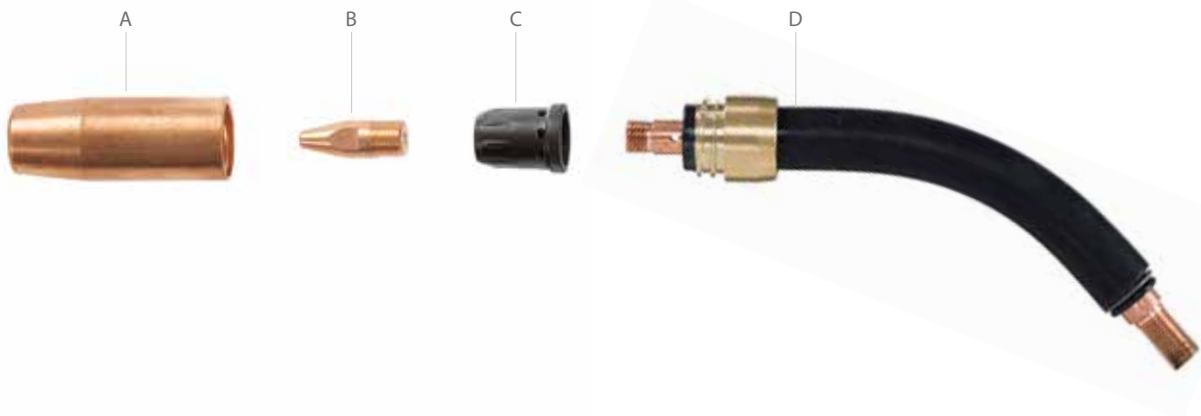

A. Gasdüse	
W011478	Gasdüse Gewinde L=57 mm / OD25 / Ø15



D. Brennerhals	
SP020428	Hals 300 Flexlite GC 32



B. Stromdüse	
CT10C1SD001	Stromdüse 1,0 mm C1 (FE/FC) STD M10



Drahtliner	
W006453	Stahls spiral Drahtliner rot 0,9-1,2 mm FE, 3,5m Länge, Ø 4,7/2,0
W006454	Stahls spiral Drahtliner rot 0,9-1,2 mm FE, 5m Länge, Ø 4,7/2,0



C. Düsenstock	
W013203	Düsenstock M10 x1 isoliert



Drahtführungsrohr	
SP022778	Langmutter Euro 1-teilig klein

FLEXLITE GF

Die Absaugung im Griff

Die Flexlite GF-Produktserie besteht aus verschiedenen MIG/MAG-Schweißbrennern mit Rauchabsaugfunktion. Das effiziente Unterdrucksystem saugt die Schweißdämpfe direkt von der Brennerdüse ab, ohne den Schutzgasstrom zu stören, sodass eine sicherere und sauberere Arbeitsumgebung sowohl für den Schweißer als auch für andere Personen im Arbeitsbereich sichergestellt wird.

Der Flexlite GF ist in wasser- und gasgekühlten Versionen lieferbar, die beide durch ausgezeichnete Ergonomie aufgrund des abnehmbaren Pistolengriffs überzeugen. Aufbau und Form des Griffs machen die Arbeit zu einem Vergnügen. Alle Flexlite GF-Modelle verfügen über die Flexlite-Merkmale für Benutzerkomfort, Schweißeffizienz und verlängerte Verschleißteil-Lebensdauer.

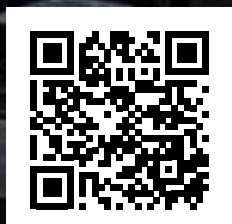

Besuchen Sie unsere Website:

> <https://kemp.cc/flexlite-gf/com-de>



Der Flexlite GF sorgt für eine sicherere Arbeitsumgebung

Bei der Arbeit mit dem Flexlite GF ist für die gesamte Arbeitsumgebung, einschließlich Personen und rauchempfindliche Geräte, der Primärschutz sichergestellt. Umfangreiche Tests haben gezeigt, dass die Schweißseigenschaften bei Verwendung der Rauchabsaugung nicht beeinträchtigt werden.

Darüber hinaus ist der Flexlite GF gemäß der Norm ISO 21904-3 getestet worden. Dies gewährleistet eine genormte Vorgehensweise, um die Absaugeffizienz des Schweißbrenners zu belegen. Der genormte Schweißbrenner ist ein sicheres und zuverlässiges Werkzeug für die tägliche Arbeit eines Schweißers.



VORBILDLICHER SCHUTZ

Schweißdämpfe werden direkt an der Quelle entfernt, was nicht nur für den Schweißer, sondern auch für alle anderen Personen in seiner Umgebung erstklassigen Schutz bedeutet.



SCHWEISSEN IN PERFEKTION

Sicherheit summiert sich zu ausgezeichneten Schweißseigenschaften und weniger Schweißspritzern.



LIEGT GUT IN DER HAND

Die ausgezeichnete Ergonomie macht das Schweißen mit dem Flexlite GF zu einem Vergnügen und führt zu einer verbesserten Arbeitsqualität und Effizienz.



Schweißrauch besteht aus gesundheitsschädlichen Elementen.



Ein einzelner Schweißer kann bis zu 40 Gramm Schweißrauch und Schwebstoffteilchen pro Stunde produzieren.

4000

Normalerweise atmen wir während einer 8-stündigen Arbeitsschicht 4000 Liter Luft.



Rauchabsaugung erhöht die Sicherheit aller Personen, die in derselben Umgebung arbeiten.



Berufsbedingte Lungenerkrankungen sind durch eine geeignete Rauchabsaugung vermeidbar.



Ohne Schutz können kleinste Rauchpartikel tief in die Lunge eindringen.



Die Absaugleistung ist entsprechend der neuen Norm gemessen worden.



Kontakt über längere Zeiträume kann zu langfristigen Gesundheitsproblemen führen, einschließlich Krebs.

Die effizienteste Rauchabsaugmethode

Bei allen Schweißprozessen wird Rauch erzeugt, der gesundheitsschädliche Metaldämpfe und Gase enthält, die nicht sichtbar sind. Ein einzelner Schweißer kann bis zu 40 Gramm Schweißrauch und Schwebstoffteilchen pro Stunde produzieren. Diese Schweißdämpfe bestehen aus gesundheitsschädlichen Elementen. Der Einfluss von Luftverschmutzung über längere Zeiträume kann zu langfristigen Gesundheitsproblemen führen, einschließlich Krebs.

Der Schweißbrenner mit Rauchabsaugung ermöglicht die Absaugung von Schweißdämpfen an Standorten, an denen eine stationäre Belüftung nur schwer möglich ist. Ein Schweißbrenner mit effizienter Rauchabsaugung, wie zum Beispiel der Flexlite GF, erfasst bis zu 95 % der Schweißdämpfe direkt bei der Entstehung, lange bevor sie den Atembereich des Schweißers erreichen. Alle Schweißbrenner mit Rauchabsaugung von Kemppi und deren Absaugleistung sind entsprechend der neuen Norm ISO 21904-3 gemessen worden.

Schweißbrenner mit Rauchabsaugung sind nicht die einzige Option, um Schweißdämpfe und Partikel zu beseitigen, aber in vielen Fällen einfach die beste. Denn Schweißbrenner mit Rauchabsaugung sind die einzige Lösung, die Schweißdämpfe direkt an der Quelle beseitigt.





Flexlite GF

Sicherheit steht an erster Stelle

Der Flexlite GF bietet primären Schutz nicht nur für den Schweißer, sondern auch für andere, die sich in derselben Arbeitsumgebung aufhalten. Der effiziente und einstellbare Vakuumfluss entfernt 95 % der Gase und Partikel, bevor sie den Atembereich erreichen.

Wenn Sie empfindliche Ausrüstungen und Geräte in Ihrer Arbeitsumgebung haben, wird erstklassiger Schutz benötigt. Die Entfernung von Schweißrauch direkt am Ort der Entstehung unter Verwendung eines Brenners mit Rauchabsaugung ist die zuverlässigste und preisgünstigste Lösung auf dem Markt.

QUALITATIV HOCHWERTIGE WERKZEUGE FÜR QUALITATIV HOCHWERTIGE SCHWEISSNÄHTE

Der Flexlite GF kombiniert eine leistungsstarke Rauchabsaugung mit einer umfassenden Schutzgasabdeckung. Neben einem maximalen Schutz führt dies auch zu erstklassigen Arbeitsergebnissen. Mithilfe eines Hochleistungs-Schweißbrenners wird die Kapazität der Stromquelle effizient genutzt und Schweißspritzer minimiert.

Umfangreiche Tests bei Kemppi stellen sicher, dass die Schweißeigenschaften bei Verwendung der Rauchabsaugung nicht beeinträchtigt werden. Mit dem Flexlite GF kann die Schweißleistung hinsichtlich Sicherheit und Kapazität eine neue Stufe erreichen. Der Flexlite GF ist mit den Verschleißteilen des Flexlite GX-Standardmodells kompatibel. Die Original-Verschleißteile zeichnen sich durch eine lange Lebensdauer und ausgezeichnete Haltbarkeit aus.





In vielen Fällen werden Schweißarbeiten in schwierigen Positionen durchgeführt, die zu einer übermäßigen Belastung und sogar arbeitsbedingten Verletzungen führen können. Die hervorragende Ergonomie des Flexlite GF reduziert die Verletzungsgefahr und erlaubt dem Schweißer, länger und effizienter zu schweißen.

Kombinierte Sicherheit und Benutzerfreundlichkeit

Beim Flexlite GF hat die Benutzerfreundlichkeit den gleichen Stellenwert wie die Sicherheit. Die ausgezeichnete Ergonomie zählt zu den typischen Merkmalen unserer Flexlite-Produktfamilie und schafft für den Schweißer einen unvergleichlichen Komfort.

Der Aufbau des Flexlite entlastet den Schweißer und führt zu höherer Qualität und Effizienz. Im Durchschnitt verbringt ein Schweißer rund 20% des Arbeitstages damit, einen Schweißbrenner zu halten. Der abnehmbare Pistolengriff und eine ausgeglichene Formgebung machen die Arbeit einfacher und den Schweißbrenner so leicht, dass Sie sich darüber keine Gedanken machen müssen. Der flexible Kabelsatz ist bis zu 5 Meter lang, und der Kabelschutz mit Kugelgelenk sorgt für zusätzlichen Komfort – Sie werden den Flexlite GF nicht mehr aus der Hand geben wollen.



Risiko minimiert,

ERGONOMISCHES GRIFFDESIGN

Ein anatomisch geformter Griff, der einen festen Halt gewährleistet. Eine modulare Brenntaste mit wenigen Teilen und einer unkomplizierten Verdrahtung. Die Griffabdeckung und die Brenntaster können rasch und mühelos gewechselt werden.

WENIGER TEILE, NIEDRIGERE KOSTEN

Die Anzahl der austauschbaren Teile ist durch die Verbesserung der geräteübergreifenden Verwendbarkeit zwischen entsprechenden Modellen sowie durch die Zusammenfassung der Funktionen einiger Verschleißteile verringert worden. Dies senkt Lagerkosten und macht den Flexlite perfekt für das Kostenmanagement von Werkstätten.

EINSTELLBARE POSITION DER UNTERDRUCKDÜSE

Die Unterdruckdüse kann auf drei Positionen eingestellt werden, um den Absaugluftstrom zu regulieren. Stets optimierte Rauchabsaugung für Ihr Schweißprojekt.

DÜSENSTOCK

Die Kombination aus Düsenstock und Gasverteiler sorgt für eine verbesserte Gasabschirmung mit laminarer Strömung. Dank dieser Kombination werden weniger Verschleißteile benötigt.

STROMDÜSE M10

Die verbesserte Wärmeableitung unterstützt die Kühlung. Die Stromdüse wird gebohrt, da eine Bohrung konzentrischer und präziser ist, wodurch bessere Kehlnähte erzeugt werden. Stromdüsen sind gemäß Fülldrahtdurchmesser, Bohrungsklasse und Stromdüsenmaterial gekennzeichnet.

PISTOLENGRIFF

Der abnehmbare Pistolengriff ist für alle Modelle lieferbar. Er ermöglicht eine natürliche Haltung des Handgelenks, wodurch die Arbeit leichter und müheloser wird, insbesondere beim Setzen langer Schweißnähte. Er lässt sich ohne Werkzeug schnell montieren.



mit Perfektion geschweißt

● EINSTELLBARER VAKUUMFLUSS

Das Luftstrom-Bypassventil ermöglicht die schnelle und mühelose Einstellung des Absaugluftstroms während des Schweißens. Das Ventil sitzt ergonomisch günstig auf dem Brennergriff.

● INTELLIGENTE KABELFÜHRUNG

Flexible Kabelsätze und ein Kabelschutz mit Kugelgelenk verringern das auf das Handgelenk einwirkende Drehmoment, wodurch die Arbeit noch einfacher und weniger anstrengend wird. Der Kabelsatz enthält austauschbare interne Kabel und Schläuche.

● AUSGEZEICHNETER ANSCHLUSS DER RAUCHABSAUGUNG

Der Anschluss hat einen flexiblen Unterdruckauslass, der 360° frei drehbar ist. Dies ermöglicht den mühelosen Anschluß der Rauchabsaugung unabhängig von ihrer Platzierung. Der Unterdruckschlauch hat werksseitig eine Lederummantelung. Eine Lederummantelung mit Klettverschluss für die leichte Installation kann auch als Ersatzteil geliefert werden. Flexible Schläuche verbessern die Ergonomie.

Verschleißteile

 GF303G35, GF303G5

 GF303W35, GF303W5



A. Gasdüse	Ø 22
W014452	Gasdüse Gewinde L=57 mm / OD22 / Ø14

E. Düsenstock	
W013203	Düsenstock M10 x1 isoliert



B. Absaugdüse	
SP020810	Absaugdüse OD22



F. Brennerhals	
SP021213	Hals 300 G
SP020926	Hals 300 W



C. Absaugrohr	
SP020077	Absaugrohr 45 DEG



Drahtliner	
W013628	Stahlspiral Drahtliner rot 0,9-1,2 mm FE, 3,5m Länge
W013632	Stahlspiral Drahtliner rot 0,9-1,2 mm FE, 5m Länge





D. Stromdüse	
CT10C1SD001	Stromdüse 1,0 mm C1 (FE/FC) STD M10



Drahtführungsrohr	
SP022778	Langmutter Euro 1-teilig klein

Verschleißteile

 GF403G35, GF403G5

 GF403W35, GF403W5

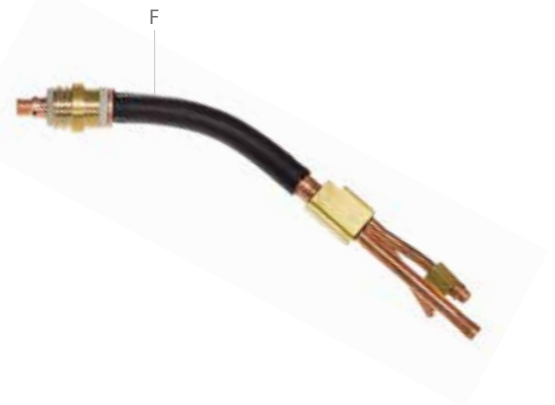
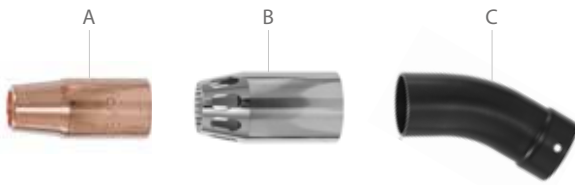

A. Gasdüse	Ø 25
W011478	Gasdüse Gewinde L=57 mm / OD25 / Ø15

E. Düsenstock	
W013203	Düsenstock M10 x1 isoliert



B. Absaugdüse	
SP020253	Absaugdüse OD25



F. Brennerhals	
SP021316	Hals 400 G
SP020159	Hals 400 W



C. Absaugrohr	
SP020077	Absaugrohr 45 DEG



Drahtliner	
W013628	Stahlspiral Drahtliner rot 0,9-1,2 mm FE, 3,5m Länge
W013632	Stahlspiral Drahtliner rot 0,9-1,2 mm FE, 5m Länge



D. Stromdüse	
CT10C1SD001	Stromdüse 1,0 mm C1 (FE/FC) STD M10
CT12C1SD001	Stromdüse 1,2 mm C1 (FE/FC) STD M10



Drahtführungsrohr	
SP022778	Langmutter Euro 1-teilig klein

Verschleißteile

 GF403GCS30D5

 GF403WCS5, GF403WCS45D5

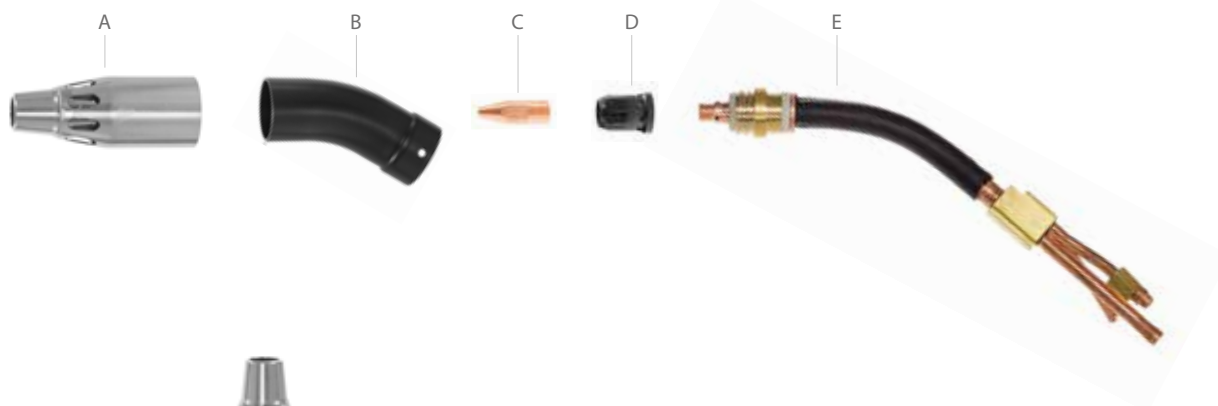

A. Absaug- und Gasdüse

SP021260 Absaug- & Gasdüse



D. Düsenstock

W013203 Düsenstock M10 x1 isoliert



B. Absaugschlauch

SP020077 Absaugrohr 45 DEG
SP020746 Absaugrohr 30 DEG



E. Brennerhals

SP022315 Hals 400 G CS
SP020159 Hals 400 W
SP021188 Hals 400 W CS



C. Stromdüse

CT12C1SD001 Stromdüse 1,2 mm C1 (FE/FC) STD M10



Drahtliner

W013628 Stahls spiral Drahtliner rot 0,9-1,2 mm FE, 3,5m Länge
W013632 Stahls spiral Drahtliner rot 0,9-1,2 mm FE, 5m Länge



Drahtführungsrohr

SP022778 Langmutter Euro 1-teilig klein



Werksseitig installierte Verschleißteile

GASGEKÜHLTE FLEXLITE GF-SCHWEISSBRENNER

	CT110C1SD001	CT112C1SD001	W013203	W014452	W011478	SP020810	SP020253	SP021260	SP020077	SP022624	SP020746	W013628	W013632	SP022778
	Stromdüse 1,0mm C1 (FE/FC) STD M10	Stromdüse 1,2mm C1 (FE/FC) STD M10	Düsenstock M10x1 isoliert	GASDÜSE GEWINDE L=57MM/OD22/Ø14	Gasdüse Gewinde L=57mm/OD25/Ø15	ABSAUGDÜSE OD22	ABSAUGDÜSE OD25	ABSAUG- & GASDÜSE	ABSAUGROHR 45 DEG	ABSAUGROHR 45 DEG KURZ	ABSAUGROHR 30 DEG	Stahlspiral Drahtliner rot 0,9-1,2 mm FE, 3,5m Länge	Stahlspiral Drahtliner rot 0,9-1,2 mm FE, 5m Länge	LANGMUTTER EURO 1-TEILIG KLEIN
GF303G35	●		●	●		●			●			●		●
GF303G5	●		●	●		●			●				●	●
GF403G35		●	●		●		●		●			●		●
GF403G5		●	●		●		●		●				●	●
GF403GCS30D5		●	●					●			●		●	●

WASSERGEKÜHLTE FLEXLITE GF-SCHWEISSBRENNER

	CT110C1SD001	CT112C1SD001	W013203	W014452	W011478	SP020810	SP020253	SP021260	SP020077	SP022624	SP020746	W013628	W013632	SP022778
	Stromdüse 1,0mm C1 (FE/FC) STD M10	Stromdüse 1,2mm C1 (FE/FC) STD M10	Düsenstock M10x1 isoliert	Gasdüse Gewinde L=57mm/OD22/Ø14	Gasdüse Gewinde L=57mm/OD25/Ø15	ABSAUGDÜSE OD22	ABSAUGDÜSE OD25	Absaug- & Gasdüse	ABSAUGROHR 45 DEG	ABSAUGROHR 45 DEG KURZ	ABSAUGROHR 30 DEG	Stahlspiral Drahtliner rot 0,9-1,2 mm FE, 3,5m Länge	Stahlspiral Drahtliner rot 0,9-1,2 mm FE, 5m Länge	LANGMUTTER EURO 1-TEILIG KLEIN
GF303W35	●		●	●		●			●			●		●
GF303W5	●		●	●		●			●				●	●
GF403W35	●		●		●		●		●			●		●
GF403W5	●		●		●		●		●				●	●
GF403WCS5		●	●					●			●		●	●
GF403WCS45D5		●	●					●		●			●	●

Technische Daten und Bestellnummern

SERIE 3

Flexlite GF		303 G	403 G	303 W	403 W
Schweißprozess		MIG/MAG	MIG/MAG	MIG/MAG	MIG/MAG
Stromdüse		M10	M10	M10	M10
Kühlart		Gas	Gas	Wasser	Wasser
Anschlussart		Euro	Euro	Euro	Euro
Drahtdurchmesser (mm)		0,8–1,2	0,8–1,6	0,8–1,6	0,8–1,6
Einschaltdauer (IEC 60974-7)					
35 % / Ar + 18 % CO ₂		300 A	400 A		
100 % / Ar + 18 % CO ₂				300 A	400 A
Absaugeffizienz (ISO 21904-3)		84	84	84	84
Minimaler Absaugstrom (m ³ /h)		57	57	57	57
Druckdifferenz (Pa)		5500	5500	5500	5500
Pistolengriff		Ja	Ja	Ja	Ja
Fernregleroption		Nein	Nein	Nein	Nein
LED-Option		Nein	Nein	Nein	Nein
Drehbarer Hals		Ja	Ja	Nein	Nein
Austauschbarer Hals		Nein	Nein	Nein	Nein
Bestellnummern	3,5 m	GF303G35	GF403G35	GF303W35	GF403W35
	5 m	GF303G5	GF403G5 GF403GCS30D5	GF303W5	GF403W5 GF403WCS5 GF403WCS45D5

CS = Kombinierte Gas-/Absaugdüse für bestimmte Märkte.

FLEXLITE GF-MODELLE





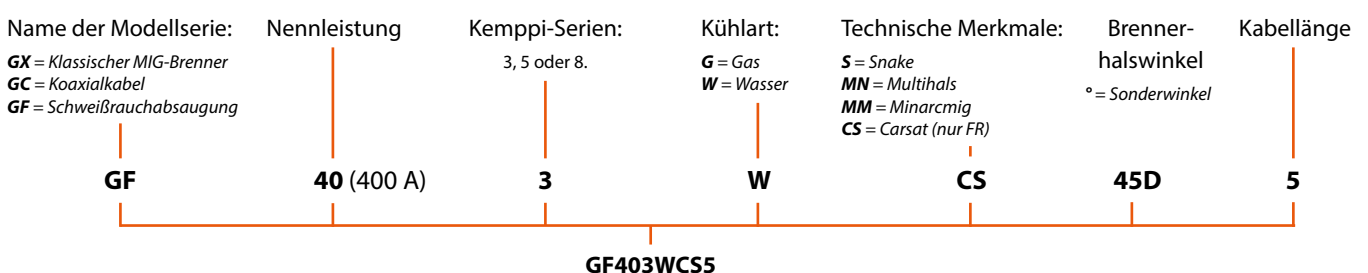















Serie 3	Seite
Flexlite GF 303 G Einschaltdauer: 300 A / 35 % Kühlung: Gas Länge: 3,5 m / 5 m	 56
Flexlite GF 403 G Einschaltdauer: 400 A / 35 % Kühlung: Gas Länge: 3,5 m / 5 m	 57
Flexlite GF 303 W Einschaltdauer: 300 A / 100 % Kühlung: Wasser Länge: 3,5 m / 5 m	 56
Flexlite GF 403 W Einschaltdauer: 400 A / 100 % Kühlung: Wasser Länge: 3,5 m / 5 m	 57

Die Bezeichnung eines Flexlite-Schweißbrenners gibt über seine Merkmale und Verwendungsmöglichkeiten Aufschluss



Allgemeine MIG-Verschleißteile

Gasdüsen

	Bestellnummer	Beschreibung	Anschluss	L mm	OD mm	D mm	Beschichtung	Isolierhülse	Technische Merkmale	Bild
ø 18, (20)	9580101	Gasdüse L=60,5mm / Ø14	Buchse	61	18	14	Nickel	-		
	958010101	Gasdüse mit Isolierhülse	Buchse	61	18	14	Nickel	Ja		
	9580101E	Gasdüse dickwandig L=60,5mm / Ø14	Buchse	61	20	14	Nickel	-	Dickwandig	
ø 22	W014452	Gasdüse Gewinde L=57 mm/OD22/Ø14	Gewinde	57	22	14	-	-		
	W015858	Gasdüse Gewinde L=60 mm/OD22/Ø15	Gewinde	60	22	15	-	-		
	W021564	Gasdüse dickwandig Gewinde L=57mm/OD22/Ø14	Gewinde	57	22	14	Nickel	-	Dickwandig, Heavy Duty	
	W021565	Gasdüse dickwandig Gewinde L=60 mm/OD22/Ø14	Gewinde	60	22	14	Nickel	-	Dickwandig, Heavy Duty	
ø 25	W011478	Gasdüse Gewinde L=57mm/OD25/Ø15	Gewinde	57	25	15	-	Ja		
	W013930	Gasdüse Gewinde L=61 mm/OD25/Ø19	Gewinde	61	25	16	-	Ja		
	W012143	Gasdüse Gewinde L=61mm/OD25/Ø19	Gewinde	61	25	19	-	Ja		
	W021173	Gasdüse dickwandig Gewinde L=57 mm/OD25/Ø15	Gewinde	57	25	15	Nickel	Ja	Dickwandig, Heavy Duty	
	W021179	Gasdüse dickwandig Gewinde L=61 mm/OD25/Ø16	Gewinde	61	25	16	Nickel	Ja	Dickwandig, Heavy Duty	
	W011958	Gasdüse Gewinde Wurzelschweissen L=51 mm/OD25/Ø12	Gewinde	51	25	12	-	-	Wurzel	
	W011953	Gasdüse Gewinde Engspalt L=102mm/OD25/Ø10	Gewinde	102	25	10	-	-	Engspalt	
ø 28	W011472	Gasdüse Gewinde L=60mm/OD28/Ø15	Gewinde	60	28	15	-	Ja		
	W013931	Gasdüse Gewinde L=64mm/OD28/Ø17	Gewinde	64	28	17	-	Ja		
	W012146	Gasdüse Gewinde L=64mm/OD28/Ø21	Gewinde	64	28	21	-	Ja		
	W021182	Gasdüse dickwandig Gewinde L=60mm/OD28/Ø15	Gewinde	60	28	15	Nickel	Ja	Dickwandig, Heavy Duty	
	W021186	Gasdüse dickwandig Gewinde L=64mm/OD28/Ø17	Gewinde	64	28	17	Nickel	Ja	Dickwandig, Heavy Duty	
ø 30	W012793	Gasdüse Gewinde L=64mm/OD30/Ø17	Gewinde	64	30	17	-	Ja		

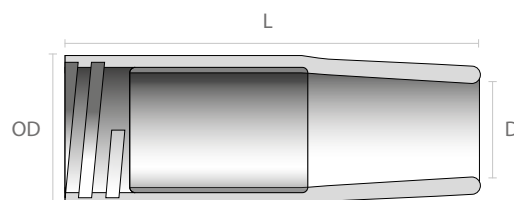

Stromdüsen

Alle Kemppi-Original M10-Stromdüsen sind qualitativ hochwertige, präzisionsgefertigte Verschleißteile. Durch den Hochgeschwindigkeits-Bohrvorgang entsteht eine viel glattere Bohrungsoberfläche, die für einen reibungslosen und zuverlässigen Drahtvorschub sorgt und die Lebensdauer der Stromdüse verlängert.

EMPFOHLENE ERSTE WAHL

Zusatzwerkstoff Ø	Eisendrähte	Drähte mit Flussmittel	Edelstahldrähte	Aluminiumdrähte
0,8	C1 (klein)		C2 (mittel)	C3 (groß)
0,9	C1 (klein)	C1 (klein)	C2 (mittel)	C3 (groß)
1	C1 (klein)	C1 (klein)	C2 (mittel)	C3 (groß)
1,2	C1 (klein)	C1 (klein)	C2 (mittel)	C3 (groß)
1,4	C1 (klein)	C1 (klein)		C3 (groß)
1,6	C1 (klein)	C1 (klein)	C2 (mittel)	C3 (groß)
2	C3 (groß)			C3 (groß)
2,4	C3 (groß)			C3 (groß)

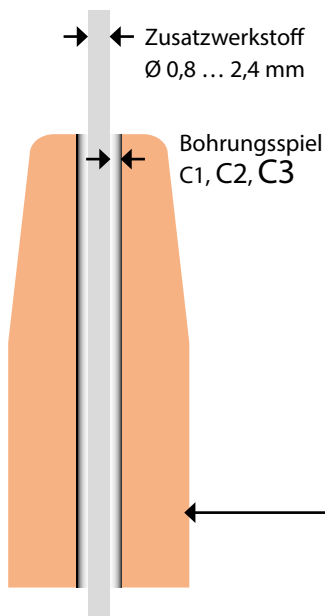

Jeder Fülldrahtdurchmesser umfasst drei verschiedene Durchmesseroptionen:

- C1** = Klein --> Kemppi-Empfehlung für Eisendrähte
- C2** = Mittel --> Kemppi-Empfehlung für Edelstahldrähte
- C3** = Groß --> Kemppi-Empfehlung für Aluminiumdrähte

Wählen Sie einfach den Durchmesser, der für Ihre Anwendung am besten geeignet ist.

Wenn es zu Problemen beim Schweißen mit hoher Stromstärke kommt, sollten Sie eventuell einen größeren Durchmesser auswählen. Ein kleinerer Durchmesser kann sich positiv auf die Zündung auswirken.

Bitte beachten Sie, dass dies nur Empfehlungen sind.

Materialoptionen:

Standard

CuCrZr = längere Lebensdauer, besonders bei Anwendungen mit Kurz- und Übergangslichtbogen

Life+ = längere Lebensdauer, besonders bei Anwendungen mit Übergangs- und Sprühlichtbogen

Artikelnummer

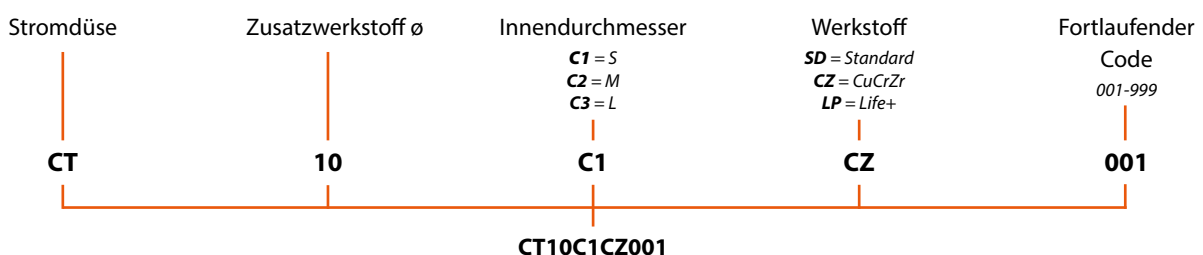

Stromdüsen, STD



Stromdüsen, CRZR



Stromdüsen, LIFE+







Stromdüsen, Engspalt



Bestellnummer	Draht Ø, mm	Bohrungsspiel	Werkstoff	Gewinde
CT08C1SD001	0,8	C1	STD	M10
CT09C1SD001	0,9	C1	STD	M10
CT10C1SD001	1,0	C1	STD	M10
CT12C1SD001	1,2	C1	STD	M10
CT14C1SD001	1,4	C1	STD	M10
CT16C1SD001	1,6	C1	STD	M10
CT08C2SD001	0,8	C2	STD	M10
CT09C2SD001	0,9	C2	STD	M10
CT10C2SD001	1,0	C2	STD	M10
CT12C2SD001	1,2	C2	STD	M10
CT14C2SD001	1,4	C2	STD	M10
CT16C2SD001	1,6	C2	STD	M10
CT08C3SD001	0,8	C3	STD	M10
CT09C3SD001	0,9	C3	STD	M10
CT10C3SD001	1,0	C3	STD	M10
CT12C3SD001	1,2	C3	STD	M10
CT14C3SD001	1,4	C3	STD	M10
CT16C3SD001	1,6	C3	STD	M10
CT20C3SD001	2,0	C3	STD	M10
CT24C3SD001	2,4	C3	STD	M10
CT06C1SD003	0,6	C1	STD	M6
CT08C1SD003	0,8	C1	STD	M6
CT09C1SD003	0,9	C1	STD	M6
CT10C1SD003	1,0	C1	STD	M6
CT12C1SD003	1,2	C1	STD	M6
CT16C1SD003	1,6	C1	STD	M6
CT08C1CZ001	0,8	C1	CRZR	M10
CT09C1CZ001	0,9	C1	CRZR	M10
CT10C1CZ001	1,0	C1	CRZR	M10
CT12C1CZ001	1,2	C1	CRZR	M10
CT16C1CZ001	1,6	C1	CRZR	M10
CT10C2CZ001	1,0	C2	CRZR	M10
CT12C2CZ001	1,2	C2	CRZR	M10
CT16C2CZ001	1,6	C2	CRZR	M10
CT08C1CZ003	0,8	C1	CRZR	M6
CT08C1LP002	0,8	C1	LIFE+	M10
CT10C1LP002	1,0	C1	LIFE+	M10
CT12C1LP002	1,2	C1	LIFE+	M10
CT14C1LP002	1,4	C1	LIFE+	M10
CT16C1LP002	1,6	C1	LIFE+	M10
CT08C2LP002	0,8	C2	LIFE+	M10
CT10C2LP002	1,0	C2	LIFE+	M10
CT12C2LP002	1,2	C2	LIFE+	M10
CT14C2LP002	1,4	C2	LIFE+	M10
CT16C2LP002	1,6	C2	LIFE+	M10
CT10C3LP002	1,0	C3	LIFE+	M10
CT12C3LP002	1,2	C3	LIFE+	M10
CT14C3LP002	1,4	C3	LIFE+	M10
CT16C3LP002	1,6	C3	LIFE+	M10
CT10C1SD004	1,0	C1	STD	M10
CT12C1SD004	1,2	C1	STD	M10

BRENNERHALS-KOMPATIBILITÄTSÜBERSICHT

● = Standardlieferumfang ○ = Zubehör

Gasgekühlte Hälse 			GX 253 G GX 255 G	GX 203 G GX 205 G	GX 303 G GX 305 G	GX 403 G GX 405 G	GX 303 G HD	GX 403 G HD GX 405 G HD	GC 223 G MM	GC 253 G	GC 323 G	GF 303 G	GF 403 G	GF 403 G CS 30
SP014695	Hals 250G, GX		●	○	○	○								
SP014682	Hals 200G, GX		○	●	○	○								
SP013786	Hals 300G, GX		○	○	●	○								
SP014666	Hals 400G, GX		○	○	○	●								
SP021845	Hals 400 G gerade, GX		○	○	○	○								
SP022681	Hals 300 G HD, GX						●							
SP022314	Hals 400 G HD, GX							●						
SP020428	Hals 300G, GC										●			
SP4153040	Hals 250G, GC								●	●	○			
SP021213	Hals 300G, GF											●		
SP021316	Hals 400G, GF												●	
SP022315	Hals 400 G CS 30, GF													●









Wassergekühlte Hälse 			GX 303 W GX 305 W	GX 403 W GX 405 W GX 428 W	GX 503 W GX 505 W GX 528 W	GX 605 W GX 608 W	GF 303 W	GF 403 W	GF 403 W CS	GF 403 W CS 45
SP014957	Hals 300 W, GX		●	○	○					
SP012594	Hals 420 W, GX		○	●	○					
SP013770	Hals 420 W lang L=250, GX		○	●*	○					
SP012561	Hals 520 W, GX		○	○	●					
SP013778	Hals 520 W lang L=250, GX		○	○	●*					
SP012776	Hals 600 W lang L=250, GX		○	○	○	●				
SP020926	Hals 300 W, GF						●			
SP020159	Hals 400 W, GF							●		●
SP021188	Hals 400 W CS, GF								●	

* Nur K8-Modelle mit werkseitiger Installation

Allgemeine MIG-Verschleißteile

BRENNERHALS-KOMPATIBILITÄTSÜBERSICHT

● = Standardlieferumfang ○ = Zubehör

Multi-Häse 			GX 208 G MN	GX 305 G MN GX 308 G MN	GX 408 G MN
SP012415	Hals 200 G MN, GX		●	○	○
SP012416	Hals 300 G MN, GX		●	●	○
SP012417	Hals 400 G MN, GX		○	○	●
SP021121	Hals 300 G MN gerade L=200, GX		○	○	○
SP017001	Hals 300 G MN gerade L=600, GX		○	○	○
SP022074	Hals 300 G MN flex, GX		-	○	-
SP023465	Hals 400G MN HD		○	○	○
SP023178	Hals 400 G MN HD gerade L=205		○	○	○



 **KEMPPi**

ITCE
3005



Drahtliner

Drahtliner von Kemppi sind robust, langlebig und effizient. Sie wurden für spezifische Drahtmaterialien und Anwendungen konzipiert. Kemppi Drahtliner gewährleisten eine zuverlässige Drahtzufuhr. Die Übersicht der Drahtliner enthält Brenntyp, Füllmaterial, Farbe des Liners, Bestellnummer und Brennerlänge. Die Stahlspiral-Drahtliner eignen sich zum Schweißen von Massiv- und Fülldrähten mit entsprechendem Durchmesser.

Kemppi DL-Chili-Teflondrahtliner sind die beste Lösung für die zuverlässige Zufuhr von Aluminium- und Edelstahl-Drähten, säurebeständigen Fülldrähten und massiven Fülldrähten. Die patentierte Kemppi-Technologie – zweilagiges DL-Chili-Drahtlinermaterial – verringert die Reibungsverluste zwischen Fülldraht und Liner erheblich. So wird eine zuverlässige und problemlose Zuführung der aufgelisteten Drahttypen gewährleistet, selbst in Brennern mit bis zu 8 Metern Länge. Bitte beachten Sie die folgenden Tabellen, um sicherzustellen, dass Sie den richtige Drahtliner für Ihren Schweißbrenner und die jeweilige Anwendung auswählen.

DRAHTLINER FÜR FLEXLITE MIG-BRENNER SNAKE-MODELLE (SERIEN 5 UND 8)

Bestellnummer	Liner	Länge, m	Draht Ø, mm	Werkstoff	Kühlart	Hinweis
W016311	Chili	6	1,0-1,2	Ss (Fe)	G / W	GX-S
W016312	Chili	8	1,0-1,2	Ss (Fe)	G / W	GX-S
W016301	Chili	6	1,0-1,2	Ss, Al, (Fe)	G / W	GX-S / Beim Schweißen mit Brennern in 6 m und 8 m Länge können mehr Drahtvorschubstörungen bei Al auftreten
W014061	Chili	8	1,0-1,2	Ss, Al, (Fe)	G / W	GX-S / Beim Schweißen mit Brennern in 6 m und 8 m Länge können mehr Drahtvorschubstörungen bei Al auftreten
W016408	Chili	6	1,4-1,6	Ss, Al, (Fe)	G / W	GX-S / Beim Schweißen mit Brennern in 6 m und 8 m Länge können mehr Drahtvorschubstörungen bei Al auftreten
W014060	Chili	8	1,4-1,6	Ss, Al, (Fe)	G / W	GX-S / Beim Schweißen mit Brennern in 6 m und 8 m Länge können mehr Drahtvorschubstörungen bei Al auftreten
W021694	Chili	6	1,0-1,2	Ss (Fe)	W	GX-S mit L250mm-Hals / Beim Schweißen mit Brennern in 6 m und 8 m Länge können mehr Drahtvorschubstörungen bei Al auftreten
W021695	Chili	8	1,0-1,2	Ss (Fe)	W	GX-S mit L250mm-Hals / Beim Schweißen mit Brennern in 6 m und 8 m Länge können mehr Drahtvorschubstörungen bei Al auftreten
W021696	Chili	6	1,2	Al, Ss, (Fe)	W	GX-S mit L250mm-Hals / Beim Schweißen mit Brennern in 6 m und 8 m Länge können mehr Drahtvorschubstörungen bei Al auftreten
W021697	Chili	8	1,2	Al, Ss, (Fe)	W	GX-S mit L250mm-Hals / Beim Schweißen mit Brennern in 6 m und 8 m Länge können mehr Drahtvorschubstörungen bei Al auftreten
W021063	Stahl	6	1,0-1,2	Fe	G / W	GX-S / Chili wird ausdrücklich für S-Brenner in 6 m und 8 m Länge empfohlen
W021065	Stahl	6	1,2-1,6	Fe	G / W	GX-S / Chili wird ausdrücklich für S-Brenner in 6 m und 8 m Länge empfohlen
W021071	Stahl	8	1,0-1,2	Fe	G / W	GX-S / Chili wird ausdrücklich für S-Brenner in 6 m und 8 m Länge empfohlen

DRAHTLINER FÜR FLEXLITE MIG-BRENNER STANDARDLÄNGE (SERIEN 3, 5 UND 8)

Bestellnummer	Linertyp:	Länge, m	Draht Ø, mm	Werkstoff	Kühlart	Hinweis
4307650	Stahl	3	0,6-1,0	Fe	G	MinarcMig
4307660	Chili	3	0,6-1,0	Ss, Al	G	MinarcMig
W013621	Stahl	3,5	0,6-0,8	Fe, FeFc, FeMc	G / W	GX, GF (Euro-Anschluss)
W013628	Stahl	3,5	0,9-1,2	Fe, FeFc, FeMc	G / W	GX, GF (Euro-Anschluss)
W013630	Stahl	3,5	1,2-1,6	Fe, FeFc, FeMc	G / W	GX, GF (Euro-Anschluss)
W013631	Stahl	5	0,6-0,8	Fe, FeFc, FeMc	G / W	GX, GF (Euro-Anschluss)
W013632	Stahl	5	0,9-1,2	Fe, FeFc, FeMc	G / W	GX, GF (Euro-Anschluss)
W013634	Stahl	5	1,2-1,6	Fe, FeFc, FeMc	G / W	GX, GF (Euro-Anschluss)
W022933	Stahl	3,5	0,6-0,8	Fe, FeFc, FeMc	G / W	GX8-W (Kemppi-Anschluss)
W022931	Stahl	3,5	0,9-1,2	Fe, FeFc, FeMc	G / W	GX8-W (Kemppi-Anschluss)
W022926	Stahl	3,5	1,2-1,6	Fe, FeFc, FeMc	G / W	GX8-W (Kemppi-Anschluss)
W022932	Stahl	5	0,6-0,8	Fe, FeFc, FeMc	G / W	GX8-W (Kemppi-Anschluss)
W022927	Stahl	5	0,9-1,2	Fe, FeFc, FeMc	G / W	GX8-W (Kemppi-Anschluss)
W022919	Stahl	5	1,2-1,6	Fe, FeFc, FeMc	G / W	GX8-W (Kemppi-Anschluss)
W013609	Chili	3,5	0,6-0,8	Ss, Al, (Fe)	G/W	GX, GF, GC
W013610	Chili	3,5	0,8-1,0	Ss, Al, (Fe)	G/W	GX, GF, GC
W013611	Chili	3,5	1,0-1,2	Ss, Al, (Fe)	G/W	GX, GF, GC
W013638	Chili	3,5	1,2-1,6	Ss, Al, (Fe)	G/W	GX, GF, GC
W013613	Chili	5	0,6-0,8	Ss, Al, (Fe)	G/W	GX, GF, GC
W013614	Chili	5	0,8-1,0	Ss, Al, (Fe)	G/W	GX, GF, GC
W013615	Chili	5	1,0-1,2	Ss, Al, (Fe)	G/W	GX, GF, GC
W013642	Chili	5	1,2-1,6	Ss, Al, (Fe)	G/W	GX, GF, GC
4188573	Stahl	3,5	0,6-0,8	Fe, FeFc, FeMc	G	GC (auch in FE-Brennern verwendet)
W006453	Stahl	3,5	0,9-1,2	Fe, FeFc, FeMc	G	GC (auch in FE-Brennern verwendet)
4188576	Stahl	5	0,6-0,8	Fe, FeFc, FeMc	G	GC (auch in FE-Brennern verwendet)
W006454	Stahl	5	0,9-1,2	Fe, FeFc, FeMc	G	GC (auch in FE-Brennern verwendet)
W014831	Chili	5	2,0-2,4	Al	W	GX605 W / GX608W
W012614	Stahl	5	1,2-1,6	Fe, FeFc, FeMc	W	GX605 W / GX608W
W013652	Stahl	5	2,0-2,4	Fe, FeFc, FeMc	W	GX605 W / GX608W

DRAHTLINER FÜR FLEXLITE MIG-BRENNER MULTI-HALS-MODELLE (SERIEN 5 UND 8)

Bestellnummer	Linertyp:	Länge, m	Draht Ø, mm	Werkstoff	Kühlung	Hinweis
W012361	Stahl	3,5	0,9-1,2	Fe, FeFc, FeMc	G	GX-MN
W012363	Stahl	3,5	1,2-1,6	Fe, FeFc, FeMc	G	GX-MN
W012362	Stahl	5	0,9-1,2	Fe, FeFc, FeMc	G	GX-MN
W012364	Stahl	5	1,2-1,6	Fe, FeFc, FeMc	G	GX-MN
W012355	Chili	3,5	0,6-1,0	Al, Ss, (Fe)	G	GX-MN
W012356	Chili	3,5	1,0-1,2	Al, Ss, (Fe)	G	GX-MN
W012357	Chili	3,5	1,2-1,6	Al, Ss, (Fe)	G	GX-MN
W012351	Chili	5	0,6-1,0	Al, Ss, (Fe)	G	GX-MN
W012352	Chili	5	1,0-1,2	Al, Ss, (Fe)	G	GX-MN
W012353	Chili	5	1,2-1,6	Al, Ss, (Fe)	G	GX-MN



Drahtvorschubröhrchen

Drahtvorschubrohre von Kemppi vereinfachen die Installation und Arretierung des Drahtleiters in seiner korrekten Position.

DRAHTVORSCHUBROHRE FÜR MIG-BRENNER MIT EURO-ANSCHLUSS (SERIEN 3 UND 5)

Bestellnummer	Beschreibung	Rohrtyp	Draht Ø, mm	Werkstoff	Kühlart	Hinweis
SP022778	Langmutter Euro 1-teilig klein	Messing	-	Al, Ss, Fe	G / W	
SP022872	Langmutter Euro 1-teilig gross	Messing	-	Al, Ss, Fe	G / W	600W, MN, S

DRAHTVORSCHUBROHRE FÜR MIG-BRENNER MIT KEMPPI-ANSCHLUSS (SERIE 8)

Bestellnummer	Rohrtyp	Draht Ø, mm	Werkstoff	Kühlung	Hinweis
SP013595	Kunststoff	0,6	Al, Ss		
SP013596	Kunststoff	0,8-0,9	Al, Ss	W	
SP013597	Kunststoff	1,0	Al, Ss	W	
SP013598	Kunststoff	1,2	Al, Ss	W	
SP013599	Kunststoff	1,4	Al, Ss	W	
SP013600	Kunststoff	1,6	Al, Ss	W	
SP013751	Metall	0,8-0,9	Fe	W	
SP013752	Metall	1,0	Fe	W	
SP013753	Metall	1,2	Fe	W	
SP013754	Metall	1,4	Fe	W	
SP013755	Metall	1,4-1,6	Fe	W	
SP009276	Kunststoff	0,6	Al, Ss	G	
SP011867	Kunststoff	0,8-0,9	Al, Ss	G	
SP011868	Kunststoff	1,0	Al, Ss	G	
SP011869	Kunststoff	1,2	Al, Ss	G	420-W-8 m
SP011870	Kunststoff	1,4	Al, Ss	G	420-W-8 m
SP011871	Kunststoff	1,6	Al, Ss	G	420-W-8 m
SP011872	Kunststoff	2,0	Al, Ss	G	
SP011873	Kunststoff	2,4	Al, Ss	G	
SP011886	Metall	0,6	Fe	G	
SP011887	Metall	0,8-0,9	Fe	G	
SP011888	Metall	1,0	Fe	G	
SP011889	Metall	1,2	Fe	G	
SP011890	Metall	1,4	Fe	G	
SP011891	Metall	1,4-1,6	Fe	G	
SP011892	Metall	2,0	Fe	G	600-W
SP011893	Metall	2,4	Fe	G	600-W

MIG-Verschleißteilsets

Die Flexlite MIG-Verschleißteilsets enthalten die gängigsten Stromdüsen und Gasdüsen wahlweise mit Gewinde M6 oder M10. Die Verschleißteile sind in einem robusten, wiederverwendbaren Kasten verpackt, in dem alle wichtigen Verbrauchsmaterialien für Flexlite MIG-Brenner aufbewahrt werden können. Das Etikett auf dem Deckel enthält die Artikelnummern. Dies erleichtert die Bestellung weiterer Verschleißteile.

Die Verschleißteilsets bieten Anwendern eine einfache Möglichkeit zur Beschaffung der Standardverschleißteile für die meisten Schweißanwendungen oder zum Testen der Eignung verschiedener Materialien oder Stromdüsenbohrungsgrößen.

Wenn Sie sich für MIG-Verschleißteile von Kemppi entscheiden, profitieren Sie von der Langlebigkeit und Leistung, die Sie benötigen.



MG000601	Verschleißteilset Basis STD M6	Anz.
CT08C1SD003	Stromdüse 0,8mm C1 (FE/FC) STD M6	10
CT10C1SD003	Stromdüse 1,0mm C1 (FE/FC) STD M6	5
9591079	Isolierungsring	2
958010101	Gasdüse L=60,5 mm / Ø14 und Isolierungshülse	2
9580173	Düsenstock M6	2

MG001001	Verschleißteilset Basis STD M10, Draht 1,0, Düse Ø 25	Anz.
CT10C1SD001	STROMDÜSE 1,0 mm C1 (FE/FC) STD M10	5
CT10C2SD001	Stromdüse 1,0mm C2 (SS) STD M10	5
CT10C3SD001	Stromdüse 1,0mm C3 (AL) STD M10	5
W013930	Gasdüse Gewinde L=61mm/OD25/Ø16	2
W013203	Düsenstock M10x1 isoliert	2

MG001002	Verschleißteilset Basis STD M10, Draht 1,0, Düse Ø 28	Anz.
CT10C1SD001	Stromdüse 1,0mm C1 (FE/FC) STD M10	5
CT10C2SD001	Stromdüse 1,0mm C2 (SS) STD M10	5
CT10C3SD001	Stromdüse 1,0mm C3 (AL) STD M10	5
W013931	Gasdüse Gewinde L=64mm/OD28/Ø17	2
W013203	Düsenstock M10x1 isoliert	2

MG001003	Verschleißteilset Basis STD M10, Draht 1,2, Düse Ø 25	Anz.
CT12C1SD001	Stromdüse 1,2mm C1 (FE/FC) STD M10	5
CT12C2SD001	Stromdüse 1,2mm C2 (SS) STD M10	5
CT12C3SD001	Stromdüse 1,2mm C3 (AL) STD M10	5
W013930	Gasdüse Gewinde L=61mm/OD25/Ø16	2
W013203	Düsenstock M10x1 isoliert	2

MG001004	Verschleißteilset Basis STD M10, Draht 1,2, Düse Ø 28	Anz.
CT12C1SD001	Stromdüse 1,2mm C1 (FE/FC) STD M10	5
CT12C2SD001	Stromdüse 1,2mm C2 (SS) STD M10	5
CT12C3SD001	Stromdüse 1,2mm C3 (AL) STD M10	5
W013931	Gasdüse Gewinde L=64mm/OD28/Ø17	2
W013203	Düsenstock M10x1 isoliert	2

MG001005	Verschleißteilsatz HD LIFE+ M10, Draht 1,0, Düse Ø 25	Anz.
CT10C1LP002	Stromdüse 1,0mm C1 (FE/FC) Life+ M10	5
CT10C2LP002	Stromdüse 1,0mm C2 (SS) Life+ M10	5
CT10C3LP002	Stromdüse 1,0mm C3 (AL/FE) Life+ M10	5
W021179	Gasdüse dickwandig Gewinde L=61mm/OD25/Ø16	2
W013203	Düsenstock M10x1 isoliert	2

MG001006	Verschleißteilset HD LIFE+ M10, Draht 1,0, Düse Ø 28	Anz.
CT10C1LP002	Stromdüse 1,0mm C1 (FE/FC) Life+ M10	5
CT10C2LP002	Stromdüse 1,0mm C2 (SS) Life+ M10	5
CT10C3LP002	Stromdüse 1,0mm C3 (AL/FE) Life+ M10	5
W021186	Gasdüse dickwandig Gewinde L=64mm/OD28/Ø17	2
W013203	Düsenstock M10x1 isoliert	2

MG001007	Verschleißteilset HD LIFE+ M10, Draht 1,2, Düse Ø 25	Anz.
CT12C1LP002	Stromdüse 1,2mm C1 (FE/FC) Life+ M10	5
CT12C2LP002	Stromdüse 1,2mm C2 (SS) Life+ M10	5
CT12C3LP002	Stromdüse 1,2mm C3 (AL/FE) Life+ M10	5
W021179	Gasdüse dickwandig Gewinde L=61mm/OD25/Ø16	2
W013203	Düsenstock M10x1 isoliert	2

MG001008	Verschleißteilset HD LIFE+ M10, Draht 1,2, Düse Ø 28	Anz.
CT12C1LP002	Stromdüse 1,2mm C1 (FE/FC) Life+ M10	5
CT12C2LP002	Stromdüse 1,2mm C2 (SS) Life+ M10	5
CT12C3LP002	Stromdüse 1,2mm C3 (AL/FE) Life+ M10	5
W021186	Gasdüse dickwandig Gewinde L=64mm/OD28/Ø17	2
W013203	Düsenstock M10x1 isoliert	2

MG000602	Verschleißteilset Basis STD M6 AU	Anz.
CT08C1SD003	Stromdüse 0,8mm C1 (FE/FC) STD M6	5
CT09C1SD003	Stromdüse 0,9mm C1 (FE/FC) STD M6	5
9591079	Isolierungsring	1
958010101	Gasdüse L=60,5 mm / Ø14 und Isolierungshülse	1
9580173	Düsenstock M6	1

MIG-Verschleißteilsätze

MG001009	Verschleißteilsatz Basis STD M10, Düse Ø25 AU	Anz.
CT09C1SD001	Stromdüse 0,9mm C1 (FE/FC) STD M10	5
CT12C1SD001	Stromdüse 1,2mm C1 (FE/FC) STD M10	5
CT12C3SD001	Stromdüse 1,2mm C3 (AL) STD M10	5
W013930	Gasdüse Gewinde L=61mm/OD25/Ø16	1
W013203	Düsenstock M10x1 isoliert	1

MG001010	Verschleißteilset Basis STD M10, Düse Ø28 AU	Anz.
CT09C1SD001	Stromdüse 0,9mm C1 (FE/FC) STD M10	5
CT12C1SD001	Stromdüse 1,2mm C1 (FE/FC) STD M10	5
CT12C3SD001	Stromdüse 1,2mm C3 (AL) STD M10	5
W013931	Gasdüse Gewinde L=64mm/OD28/Ø17	1
W013203	Düsenstock M10x1 isoliert	1

MG001011	Verschleißteilset Basis STD M10, Düse Ø22	Anz.
CT08C1SD001	Stromdüse 0,8mm C1 (FE/FC) STD M10	5
CT10C1SD001	Stromdüse 1,0mm C1 (FE/FC) STD M10	5
CT12C1SD001	Stromdüse 1,2mm C1 (FE/FC) STD M10	5
W014452	Gasdüse Gewinde L=57 mm/OD22/Ø14	2
W013203	Düsenstock M10x1 isoliert	2

MG001012	Verschleißteilset HD LIFE+ M10, Draht 1,0, Düse Ø22	Anz.
CT10C1LP002	Stromdüse 1,0mm C1 (FE/FC) Life+ M10	5
CT10C2LP002	Stromdüse 1,0mm C2 (SS) Life+ M10	5
CT10C3LP002	Stromdüse 1,0mm C3 (AL/FE) Life+ M10	5
W021564	Gasdüse dickwandig Gewinde L=57mm/OD22/Ø14	2
W013203	Düsenstock M10x1 isoliert	2

MG001013	Verschleißteilset HD LIFE+ M10, Draht 1,2, Düse Ø22	Anz.
CT12C1LP002	Stromdüse 1,2mm C1 (FE/FC) Life+ M10	5
CT12C2LP002	Stromdüse 1,2mm C2 (SS) Life+ M10	5
CT12C3LP002	Stromdüse 1,2mm C3 (AL/FE) Life+ M10	5
W021564	Gasdüse dickwandig Gewinde L=57mm/OD22/Ø14	2
W013203	Düsenstock M10x1 isoliert	2



WELTAS
EM 12017/12001 + A.L. 2002
TYPE B
10-1050
10-1050

FLEXLITE TX

Entdecken Sie Ihre Leidenschaft für's Schweißen

Die **Flexlite TX-Produktreihe** umfasst Schweißbrenner, die für die Verwendung im WIG-Schweißprozess vorgesehen sind. Flexlite TX-Modelle sind in zwei Serien lieferbar: 3 und 5. Jede Serie wurde für die Erfüllung spezieller Schweißerfordernisse konzipiert. Alle Flexlite TX-Modelle verfügen über die Flexlite-Merkmale für Benutzerkomfort, Schweißeffizienz und verlängerte Verschleißteil-Lebensdauer.

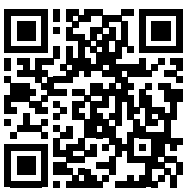

Besuchen Sie unsere Website:

> <https://kemp.cc/flexlite-tx/com-de>



reddot winner 2020
industrial design



Flexlite TX Brenner für das WIG-Schweißen

Flexlite TX-Schweißbrenner für das WIG-Schweißen erhöhen den Nutzerkomfort und entlasten den Schweißer. Das Silikongummimaterial gewährleistet einen sicheren Griff und das innovative Design reduziert die Belastung des Handgelenks, sodass Sie sich bei anspruchsvollen Aufgaben auf die perfekte Schweißnaht konzentrieren können.

Flexlite TX-Brenner sind in verschiedenen Leistungsklassen und Längen erhältlich, einschließlich unterschiedlicher Halsausführungen: starr, flexibel und S-förmig.



AUSGEZEICHNETE ERGONOMIE

Flexlite TX Schweißbrenner zeichnen sich durch eine einzigartige und innovative Flexibilität beim Handling aus, die das Handgelenk des Schweißers entlastet und Ermüdung vorbeugt.



BEDIENERFREUNDLICHKEIT BEDEUTET EFFIZIENZ

Zu den kompakten Halsausführung gehören starre, flexible und S-förmige drehbare Brennerhälse, die eine ausgezeichnete Kühlleistung und guten Zugang beim Setzen anspruchsvoller Schweißnähte bieten.



QUALITÄT IST MEHR ALS DAS, WAS DAS AUGE SIEHT

Verschleißteile und Zubehör von Kemppi unterstützen sowohl Schweißqualität als auch Produktivität.

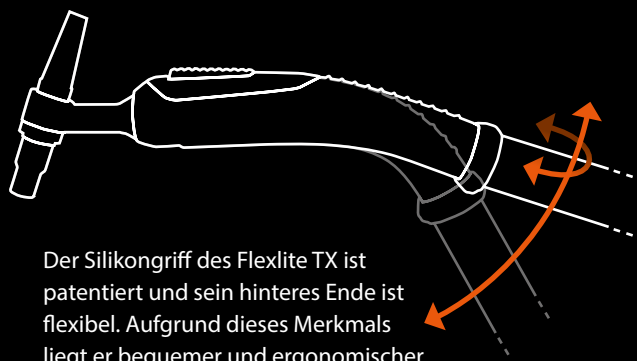

Der Silikongriff des Flexlite TX ist patentiert und sein hinteres Ende ist flexibel. Aufgrund dieses Merkmals liegt er bequemer und ergonomischer in der Hand des Schweißers.

Die Materialauswahl erhöht die Anwenderfreundlichkeit

Die Griffe des Flexlite TX aus Silikongummi sind handgerecht geformt. Sie sind sowohl für Rechts- als auch Linkshänder geeignet und liegen auch in alternativen Haltestellungen gut in der Hand. Zusammen mit den flexiblen Kabeln und der Schutzummantelung aus Leder erhöht die Materialauswahl des Flexlite TX die Anwenderfreundlichkeit, um Schweißkomfort und Haltbarkeit zu maximieren.

Feststehende, flexible und S-förmige, drehbare Halsausführungen. Flexlite TX-Schweißbrenner sind so aufgebaut, dass sie die beste Schweißergonomie in allen Schweißpositionen bieten.





QUALITÄT IST MEHR ALS DAS, WAS DAS AUGESIEHT!

Der Schutzgasstrom hat eine wesentliche Auswirkung auf die Schweißqualität. Normalerweise ist der Schutzgasstrom unsichtbar, die folgende Simulation veranschaulicht jedoch, wie der Aufbau des Brenners und die Verschleißteile sich auf die Gasverwirbelung und die effektive Schutzgasabdeckung auswirken.

Kemppi-Gaslinsen besitzen zahlreiche hochwertige Gasverteilersiebschichten. Dieser Aufbau garantiert eine optimale Leistung, da im Vergleich zu anderen, konventionellen Ausführungen die Laminarströmung verbessert wird.

Verschleißteile von Kempppi unterstützen Qualität und Produktivität

Verschleißteile bilden nur einen kleinen Teil der Gesamtkosten beim WIG-Schweißen, allerdings spielen sie im Hinblick auf die Qualität eine wichtige Rolle.

Kempppi bietet für Ihre WIG-Schweißanwendungen sämtliche Verschleißteile an. Kempppi WIG-Verschleißteile werden unter Verwendung der besten Verfahren und Materialien hergestellt, damit Sie erstklassige WIG-Schweißnähte setzen können. Verschleißteile und Zubehör von Kempppi sind speziell auf Ihre Flexlite-Brenner abgestimmt. Bestücken Sie Ihren Flexlite-Brenner mit Verschleißteilen von Kempppi, um bei Ihren Schweißarbeiten von bester Qualität und höchster Wirtschaftlichkeit zu profitieren.

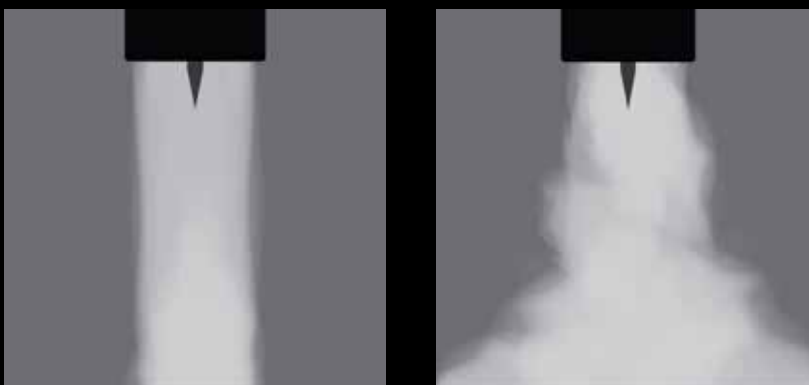

Die Abbildung auf der rechten Seite zeigt einen stark verwirbelten Gasstrom, der eine schlechte Abschirmung und einen erhöhten Gasverbrauch zur Folge hat.

Die Abbildung auf der linken Seite zeigt einen Brenner mit Kempppi-Gaslinsensatz, der einen gleichmäßigen Gasstrom, eine hervorragende Abschirmung des Schweißbads und einen wirtschaftlichen Gasverbrauch gewährleistet.

Schweißkomfort und

VERSCHLEISSTEILE VON KEMPPI

Kemppi WIG-Verschleißteile werden unter Verwendung der besten Verfahren und Materialien hergestellt, damit Ihre Schweißproduktivität gesteigert wird und Sie erstklassige WIG-Schweißnähte setzen können.

AUSGEZEICHNETER ZUGANG

Zu den Halsausführung gehören starre, flexible und S-förmige drehbare Brennerhalse, die eine ausgezeichnete Kühlleistung und guten Zugang beim Setzen anspruchsvoller Schweißnähte bieten.

FESTER HALT

Das Silikongummimaterial gewährleistet einen sicheren Griff und das innovative Design reduziert die Belastung des Handgelenks, sodass Sie sich bei anspruchsvollen Aufgaben auf die perfekte Schweißnaht konzentrieren können.

LEICHTER ZUGRIFF AUF INFORMATIONEN

Mit dem QR-Code gelangen Sie direkt zu den relevanten Bestellnummern, Verschleißteilen, Produktdokumenten und Kemppi-Kontakten.



Langlebigkeit



● OPTIONEN FÜR BRENNERTASTER

Mit oder ohne Brenntaster lieferbar. Eine optionale Tastererweiterung macht die Tastersteuerung präziser, wenn der Brenner nah am Brennerkopf gehalten wird.

● FERNREGLER

Für Flexlite TX-Brenner werden Fernregler angeboten, mit dem der Schweißstrom präzise und schnell eingestellt werden kann. Fernregler sind nur für Modelle der Serie 5 lieferbar.

● HANDGERECHT GEFORMT

Die Griffe des Flexlite TX sind handgerecht geformt. Sie sind sowohl für Rechts- als auch Linkshänder geeignet und liegen auch in alternativen Schweißpositionen gut in der Hand.

● LANGLEBIGKEIT

Die Flexibilität der Kabelsätze und die Schutzummantelung aus Leder erhöhen die Benutzerfreundlichkeit, um Schweißkomfort und Haltbarkeit zu maximieren.

Flexlite TX-Modelle

WÄHLEN SIE DEN PASSENDEN BRENNER ENTSPRECHEND DER SERIE AUS

Kemppi-Flexlite TX-Brenner sind in zwei Serien unterteilt: 3 und 5. Der Unterschied zwischen ihnen ist, wie in den folgenden Abbildungen gezeigt, die Art des Anschlusses der Steuerkabel und der Kühlschläuche. Zur Serie 3 gehören auch Modelle mit Euro- und DIX-Anschluss. Modelle mit DIX-Anschluss haben ein Schutzgasventil im Brennerkörper.



Die Modelle der Serie 3 haben Schraubanschlüsse an den Wasserschläuchen sowie einen 4-poligen Steuerkabelanschluss.



Die Modelle der Serie 5 haben Schnellanschlüsse an den Wasserschläuchen sowie einen 7-poligen Steuerkabelanschluss.



Euro-Anschluss



DIX-Anschluss

Schweißleistung, Größe und Reichweite sind wesentliche Überlegungen bei der Auswahl des Brenners für Ihre Anwendung. Wärmeeffizienz, Ausführung der Verschleißteile und Lebenszyklus sind Werte, die sich günstig auf die Schweißqualität und Gesamtkosten auswirken.

Es gibt ein breites Spektrum von Flexlite-Modellen, sodass Sie garantiert die für Ihre Anwendung erforderliche Kapazität, Größe und Länge finden. Ob Kraftfahrzeug- oder Luft- und Raumfahrttechnik - Flexlite entfacht Ihre Leidenschaft fürs Schweißen.



TX135GF
TX133GF



TX165GF
TX163GF



TX165GS
TX163GS



TX163GVD9
TX223GVD13



TX165G
TX225G
TX223G
TX223GE



TX225GS
TX223GS
TX225GF



TX255WS
TX253WS
TX253WSE



TX305WF
TX303WF
TX305W



TX355W
TX353W
TX353WE



TX455W



TX225GFL



TX255WFL

Technische Daten

Flexlite TX (alle Modelle)		135GF 133GF	165GF 163GF	165GS 163GS	165G	163GVD9	225G 223G	225GF	225GS 223GS 225GFL	223GE	223GVD13	255WS 253WS 255WFL	253WSE	305WF 303WF	305W	355W 353W	353WSE	455W
Kühlart		Gas	Gas	Gas	Gas	Gas	Gas	Gas	Gas	Gas	Gas	Wasser	Wasser	Wasser	Wasser	Wasser	Wasser	Wasser
Kühlmitteldurchsatz	l/min	-	-	-	-	-	-	-	-	-	-	1	1	1	1	1	1	1
Kühlmitteldruck (min.)	MPa	-	-	-	-	-	-	-	-	-	-	0,1	0,1	0,1	0,1	0,1	0,1	0,1
Kühlmitteldruck (max.)	MPa	-	-	-	-	-	-	-	-	-	-	0,5	0,5	0,5	0,5	0,5	0,5	0,5
Lichtbogenzündspannung	kV	10	10	10	10	10	10	10	10	-	10	10	-	10	10	10	10	10
Einschaltdauer mit 40 % (Argon)	A	130	160	160	160	160	220	220	220	220	220	250	250	300	300	350	350	450
Einschaltdauer mit 100 % (Argon)	A	-	-	-	-	-	-	-	-	-	-	200	200	200	200	250	250	320
Betriebstemperaturbereich	°C	-10...+40																
Lagertemperaturbereich	°C	-40...+60																
Mindestkühlleistung bei 1,0 l/min	kW	-	-	-	-	-	-	-	-	-	-	1,0 kW	1,0 kW	1,0 kW	1,0 kW	1,0 kW	1,0 kW	1,0 kW
Brennerhalstyp:																		
Flexibel		●	●					●							●			
Drehbar				●					●			●	●					
70°-Winkel					●	●	●			●	●				●	●	●	●
Brennerkopftyp		Klein	Groß	Klein	Groß	Groß	Groß	Groß	Groß	Groß	Groß	Klein	Klein	Klein	Klein	Groß	Groß	Groß

SERIE 3

Flexlite TX (Modelle der Serie 3)		133GF	163GF	163GS	163GVD9	223G	223GS	223GE	223GVD13
Anschlussart	Strom-Gas	G1/4	G1/4	G1/4	DIX 9 mm	G1/4	G1/4	Euro-Anschluss	DIX 13 mm
	Steuerung	4-polig	4-polig	4-polig	-	4-polig	4-polig	-	-
	Kühlmittel	-	-	-	-	-	-	-	-
Elektroden-durch-messer	mm	1,0...2,4	1,0...4,0	1,0...2,4	1,0...4,0	1,0...4,0	1,0...4,0	1,0...4,0	1,0...4,0
Fernreglung		-	-	-	-	-	-	-	-















Flexlite TX (Modelle der Serie 3)		253WS	253WSE	303WF	353W	353WE
Anschlussart	Strom-Gas		Euro-Anschluss			Euro-Anschluss
	Steuerung	4-polig	-	4-polig	4-polig	-
	Kühlmittel	G1/4 und G3/8	Schnappver-schluss	G1/4 und G3/8	G1/4 und G3/8	Schnappver-schluss
Elektroden-durch-messer	mm	1,0...4,0	1,0...4,0	1,0...2,4	1,0...4,0	1,0...4,0
Fernreglung		-	-	-	-	-

Diese Ausrüstung entspricht der Norm IEC 60974-7.

SERIE 5

Flexlite TX (Modelle der Serie 5)		135 GF	165 GF	165 GS	165 G	225 G 225 GF	225 GS 225 GFL	255 WS 255 WFL	305 WF 305 W	355 W	455 W
Anschlussart	Strom-Gas	G1/4	G1/4	G1/4	G1/4	G1/4	G1/4	G1/4	G1/4	G1/4	G1/4
	Steuerung	7-polig	7-polig	7-polig	7-polig	7-polig	7-polig	7-polig	7-polig	7-polig	7-polig
	Kühlmittel	-	-	-	-	-	-	Schnellverschluss	Schnellverschluss	Schnellverschluss	Schnellverschluss
Elektroden Durchmesser	mm	1,0...2,4	1,0...4,0	1,0...2,4	1,0...4,0	1,0...4,0	1,0...4,0	1,0...2,4	1,0...2,4	1,0...4,0	1,0...4,8
Fernregelung		Optional	Optional	Optional	Optional	Optional	Optional	Optional	Optional	Optional	Optional

Die Flexlite TX-Modelle 163GVD9 und 223GVD13 sind mit einem DIX-Anschluss und einem manuellen Gasventil ausgestattet, um das Schutzgas zu regulieren. Damit wird gewährleistet, dass grundlegende WIG-Schweißaufgaben problemlos durchgeführt werden. Verwendung mit E-Hand-Stromquellen für Reibe- und TouchArc-WIG-Zündung.

Kompatibilitätstabelle der Brennerkörper (Gas) 			Kopfgröße	TX133GF	TX135GF	TX135GFN	TX163GF	TX165GF	TX165GFN	TX165G	TX163GS	TX165GS	TX165GSN	TX223G	TX225G	TX225GN	TX223GS	TX225GS	TX223GE	TX163GV	TX223GV
SP013377	Brennerkörper, Flex G S, TX		S	●		○	○	○	○	○	○	○	○	○	○	○	○	○	○		
SP013386	Brennerkörper, Flex G L, TX		L	○		○	○	○	○	○	○	○	○	○	○	○	○	○	○		
SP021160	Brennerkörper, starr G S, TX		S	○		○	○	○	○	○	○	○	○	○	○	○	○	○	○		
SP013362	Brennerkörper starr G L, TX		L	○		○	○	○	○	○	○	○	○	○	○	○	○	○	○		
SP016429	Brennerkörper starr V G L, TX		L																		●
SP013394 *	Brennerkörper, drehbar G, TX		S/L	○		○	○	○	○	○	○	○	○	○	○	○	○	○	○		
SP801064 *	Brennerkörper, drehbarer Kopf S, TX		S	○		○	○	○	○	○	○	○	○	○	○	○	○	○	○		
SP013404 *	Brennerkörper, S-Hals Kopf L, TX		L	○		○	○	○	○	○	○	○	○	○	○	○	○	○	○		
SP016559*	Brennerkörper, S-LOCK G, TX		S/L	○		○	○	○	○	○	○	○	○	○	○	○	○	○	○		
SP016808*	Brennerkörper, S-LOCK Kopf S, TX		S	○		○	○	○	○	○	○	○	○	○	○	○	○	○	○		
SP016810*	Brennerkörper, S-LOCK Kopf L, TX		L	○		○	○	○	○	○	○	○	○	○	○	○	○	○	○		
SP021924*	Brennerkörper Flex-lock G, TX		S/L	○		○	○	○	○	○	○	○	○	○	○	○	○	○	○		
SP200140*	Brennerkörper Kopf Flex-lock S, TX		S	○		○	○	○	○	○	○	○	○	○	○	○	○	○	○		
SP200139*	Brennerkörper Kopf Flex-lock L, TX		L	○		○	○	○	○	○	○	○	○	○	○	○	○	○	○		







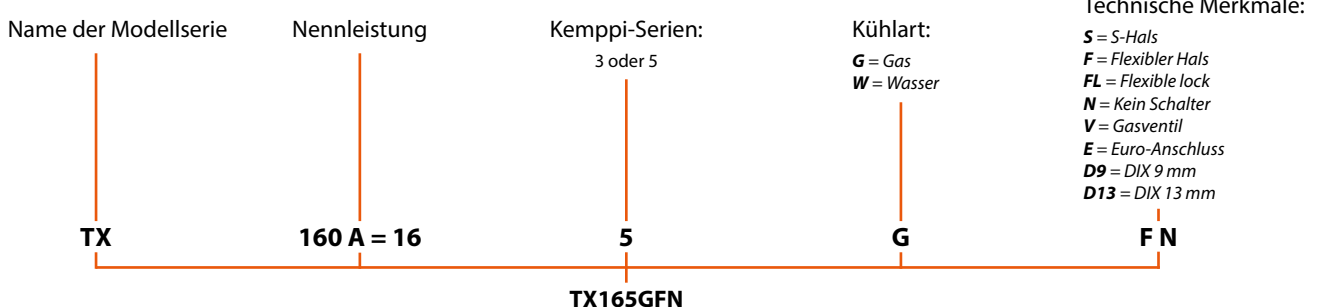





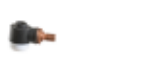

* Nicht separat verwendbar

● = Standardlieferungsfumfang ○ = Zubehör

Die Bezeichnung eines Flexlite-Schweißbrenners gibt über seine Merkmale und Verwendungsmöglichkeiten Aufschluss



Technische Daten

Kompatibilitätstabelle der Brennerkörper (Wasser) 			Kopfgröße	TX253WS TX255WS TX255WSN	TX303WF TX305WF TX305WFN	TX353W TX355W TX355WN	TX253WSE	TX353WSE	TX455W
SP014126	Brennerkörper, Flex W S, TX		S	○	●	○	○	○	○
SP021164	Brennerkörper, starr W S, TX		S	○	○	○	○	○	○
SP013423	Brennerkörper, starr W L, TX		L	○	○	●	○	●	○
SP017031	Brennerkörper, starr lang W L, TX		L	○	○	○	○	○	●
SP014575*	Brennerkörper, drehbar W, TX		S/L	●	○	○	●	○	○
SP801064*	Brennerkörper, drehbarer Kopf S, TX		S	●	○	○	●	○	○
SP013404*	Brennerkörper, S-Hals KOPF L, TX		L	○	○	○	○	○	○
SP016557*	Brennerkörper, S-LOCK W, TX		S/L	○	○	○	○	○	○
SP016808*	Brennerkörper, S-LOCK KOPF S, TX		S	○	○	○	○	○	○
SP016810*	Brennerkörper, S-LOCK KOPF L, TX		L	○	○	○	○	○	○
SP021923*	Brennerkörper Flex-lock W, TX		S/L	○	○	○	○	○	○
SP200140*	Brennerkörper Kopf Flex-lock S, TX		S	○	○	○	○	○	○
SP200139*	Brennerkörper Kopf Flex-lock L, TX		L	○	○	○	○	○	○

* Nicht separat verwendbar

● = Standardlieferungsumfang ○ = Zubehör

Die Bezeichnung eines Flexlite-Schweißbrenners gibt über seine Merkmale und Verwendungsmöglichkeiten Aufschluss

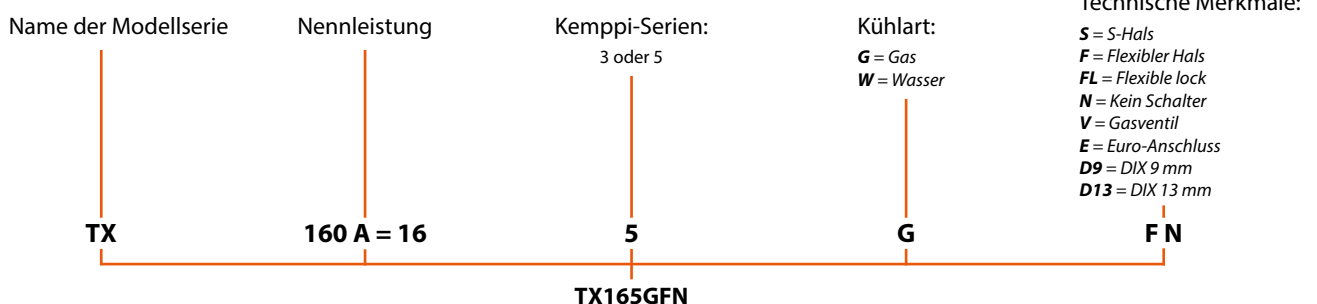



Flexlite TX

Zur Flexlite TX-Produktreihe gehört optionales Zubehör für Ihren Brenner, um ihn zum perfekten Werkzeug für Ihre Schweißarbeiten zu machen. Optimieren Sie Ihren Schweißbrenner und machen Sie Ihr WIG-Schweißen mit Zubehör noch effizienter und bequemer.

Optionen für Brennertaster

Zur Flexlite TX-Modellreihe, die mit oder ohne Brennertaster lieferbar ist, gehört außerdem eine optionale Tastererweiterung als Ersatz für den regulären Taster. Dadurch wird die Tastersteuerung präziser, wenn der Brenner nah am Brennerkopf gehalten wird.



Regulärer Taster



Tastererweiterung



Kein Brennertaster

Fernregleroptionen

Unabhängig von dem, was Sie bevorzugen und um welchen Maschinentyp es sich handelt - für Flexlite TX-WIG-Brenner wird ein Fernregler angeboten, mit dem der Schweißstrom präzise und schnell eingestellt werden kann. Wählen Sie zwischen Kipp- oder Rollschalter. Fernregler können nur für Flexlite TX-Brenner der Serie 5 verwendet werden.



Brennerfernregler TXR10
(Modell mit Rollschalter)



Brennerfernregler TXR20
(Modell mit Kippschalter)

Verschleißteile

Kleiner Brennerkörper, Standard-Verschleißteile

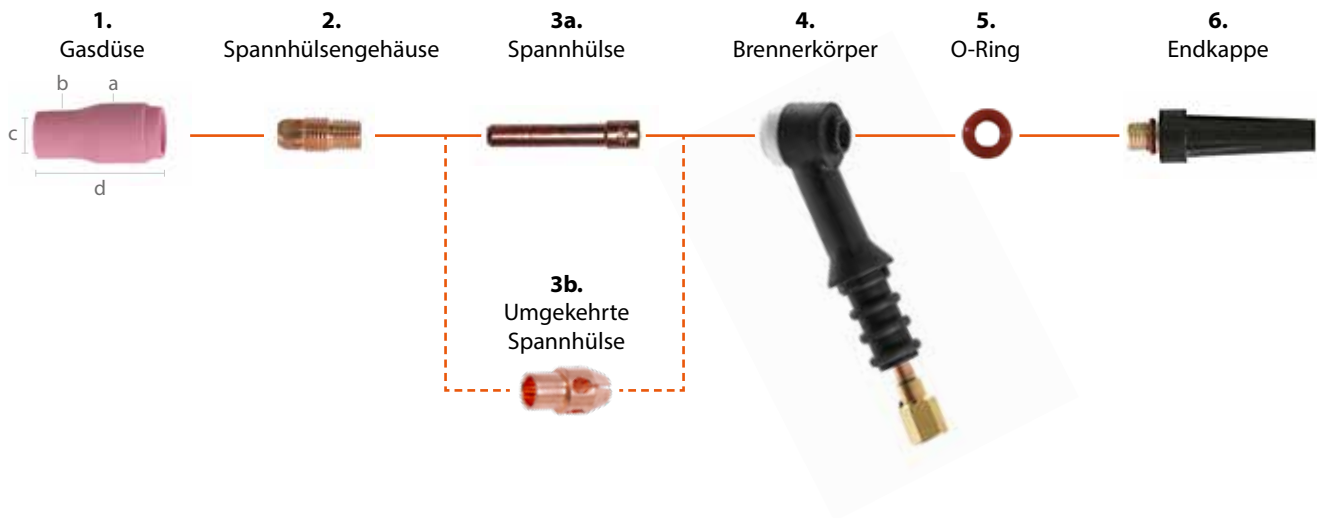

1. Gasdüse		mm			
Nr.	Bestellnummer	a	b	c	d
4	7990760	14,5	10	6,5	30
5	7990761*	14,5	11	8	30
6	7990762	14,5	14,5	10	30
7	7990763	14,5	14,5	11	30

2. Spannhülsegehäuse	
ø 1,0	7990660
ø 1,6	7990661
ø 2,4	7990662 *

3a. Spannhülse	
ø 1,0	7990635
ø 1,6	7990636
ø 2,4	7990637 *

3b. Umgekehrte Spannhülse	
ø 1,0	7990640
ø 1,6	7990641
ø 2,4	7990642

4. Brennerkörper
Eignung siehe Brennerkörper-Kompatibilitätstabelle auf Seite 85f.

5. O-Ring	
SP7990790	

6. Endkappe		Länge (mm)
Klein	7990730	18
Mittel	7990734 *	48
Lang	7990740	145

Elektrode		
Grau	ø 1,0	9873531
	ø 1,6	9873532
	ø 2,4	9873533 *
Weiß	ø 1,0	9873520
	ø 1,6	9873521
	ø 2,4	9873522
Länge aller Elektroden 175 mm		

* Standardlieferumfang ist für Elektrode mit ø 2,4 mm ausgelegt. Linse wird als Zubehör geliefert. Die oben genannten Abmessungen sind Orientierungswerte.

Elektrode geschärft 22,5 Grad		
Grau	ø 2,4	9873536
Länge aller Elektroden 85 mm		

Verschleißteile

Großer Brennerkörper, Standard-Verschleißteile

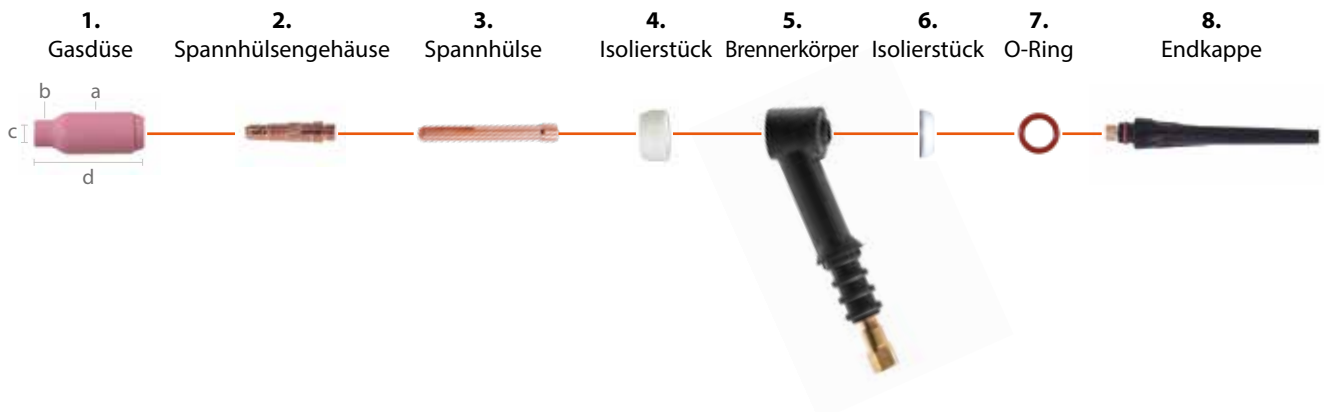

1. Gasdüse		mm			
Nr.	Bestellnummer	a	b	c	d
4	7990766	18	11,5	6,5	47,5
5	7990770	18	12,5	8	47,5
6	7990771 *	18	14,5	9,5	47,5
7	7990772	18	16	11	47,5
8	7990773	18	18	12,5	47,5
10	7990775	21	21	16	47,5
12	7990776	24	24	19	47,5

2. Spannhülsegehäuse	
ø 1,6	7990681
ø 2,4	7990682 *
ø 3,2	7990683
ø 4,0	7990684

3. Spannhülse	
ø 1,6	9876867
ø 2,4	9876868 *
ø 3,2	9876869
ø 4,0	9876870
ø 4,0	SP021459 (HD)

4. Isolierstück	
SP9580266	

5. Brennerkörper	
Eignung siehe Brennerkörper-Kompatibilitätstabelle auf Seite 85f.	

6. Isolierstück	
SP9580267	

7. O-Ring	
SP7990791	

8. Endkappe		Länge (mm)
Klein	7990731	26
Mittel	7990735	58
Lang	7990741 *	120

Elektrode		
Grau	ø 1,6	9873532
	ø 2,4	9873533 *
	ø 3,2	9873534
	ø 4,0	9873535
Weiß	ø 1,6	9873521
	ø 2,4	9873522
	ø 3,2	9873523
	ø 4,0	9873524
Grün	ø 4,0	9873505
	Länge aller Elektroden 175 mm	

* Standardlieferumfang ist für Elektrode mit ø 2,4 mm ausgelegt. Linse wird als Zubehör geliefert. Die oben genannten Abmessungen sind Orientierungswerte.

Elektrode geschärft 22,5 Grad		
Grau	ø 2,4	9873536
Grau	ø 3,2	9873537
Länge aller Elektroden 85 mm		

Verschleißteile

Kleiner Brennerkörper, Linsen-Verschleißteile

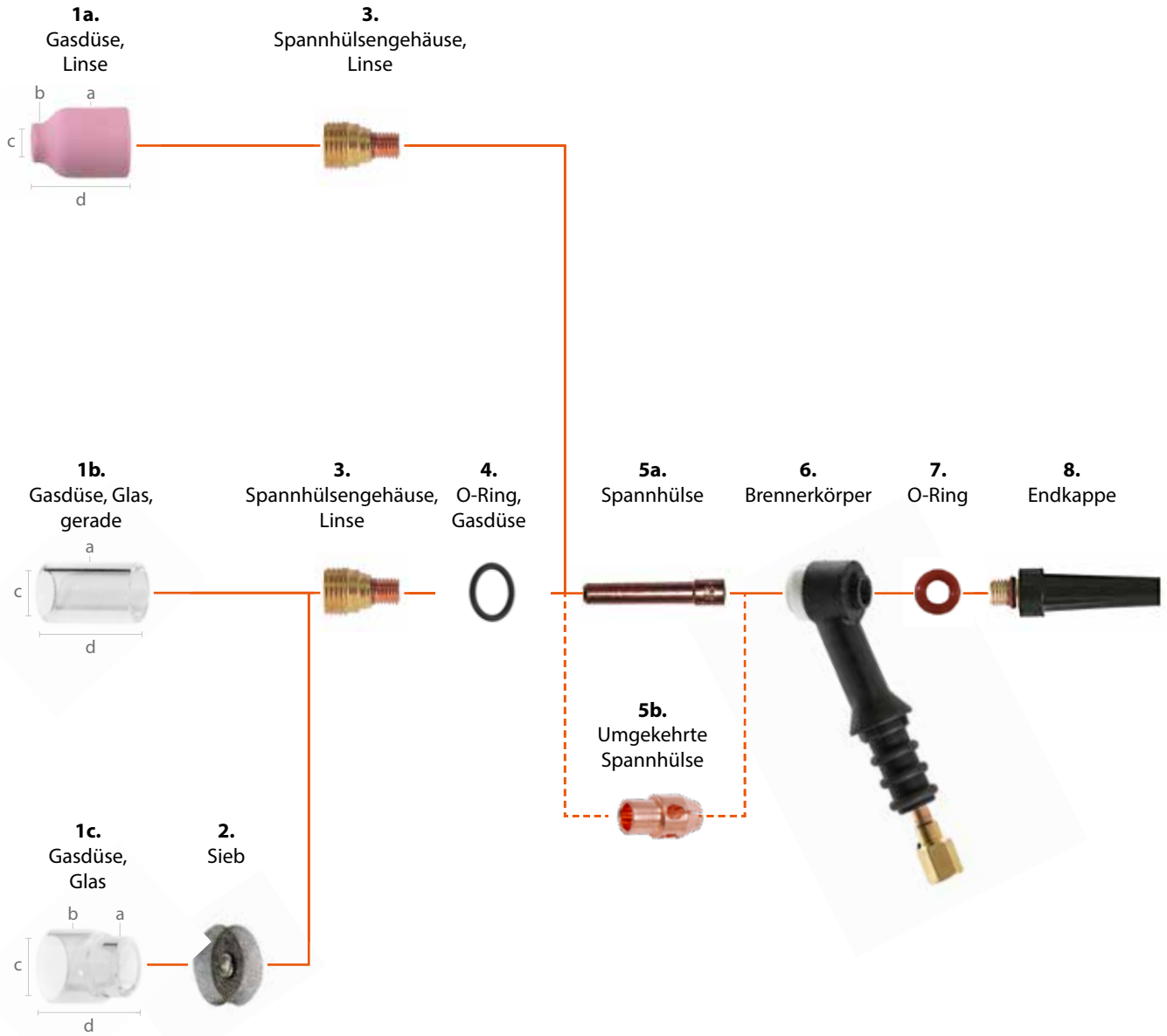

1a. Gasdüse, Linse		mm			
Nr.	Bestellnummer	a	b	c	d
4	7990779	18,5	10,5	7	25,5
5	7990780	18,5	12	8	25,5
6	7990781	18,5	13,5	9,5	25,5
7	7990782	18,5	15	11	25,5
8	SP016562	18,5	16,5	12,5	25,5

1b. Gasdüse, Glas, gerade		mm		
	Bestellnummer	a	c	d
Gerade	SP015847	19,9	14,8	32,5

1c. Gasdüse, Glas		mm			
	Bestellnummer	a	b	c	d
15/19,2 mm	SP015848	20,2	25,3	21	28,3

2. Sieb	
	SP015851

3. Spannhülsegehäuse, Linse	
ø 1,0	7990700
ø 1,6	7990701
ø 2,4	7990702

4. O-Ring, Gasdüse, Glas	
	SP009746

5a. Spannhülse	
ø 1,0	7990635
ø 1,6	7990636
ø 2,4	7990637

5b. Umgekehrte Spannhülse	
ø 1,0	7990640
ø 1,6	7990641
ø 2,4	7990642

6. Brennerkörper

Eignung siehe Brennerkörper-Kompatibilitätstabelle auf Seite 85f.

7. O-Ring

	SP7990790
--	-----------

8. Endkappe

		Länge (mm)
Klein	7990730	18
Mittel	7990734	48
Lang	7990740	145

Elektrode

Grau	ø 1,0	9873531
	ø 1,6	9873532
	ø 2,4	9873533
Weiß	ø 1,0	9873520
	ø 1,6	9873521
	ø 2,4	9873522
Länge aller Elektroden 175 mm		

Elektrode geschärft 22,5 Grad

Grau	ø 2,4	9873536
Länge aller Elektroden 85 mm		

Verschleißteile

Großer Brennerkörper, Linsen-Verschleißteile

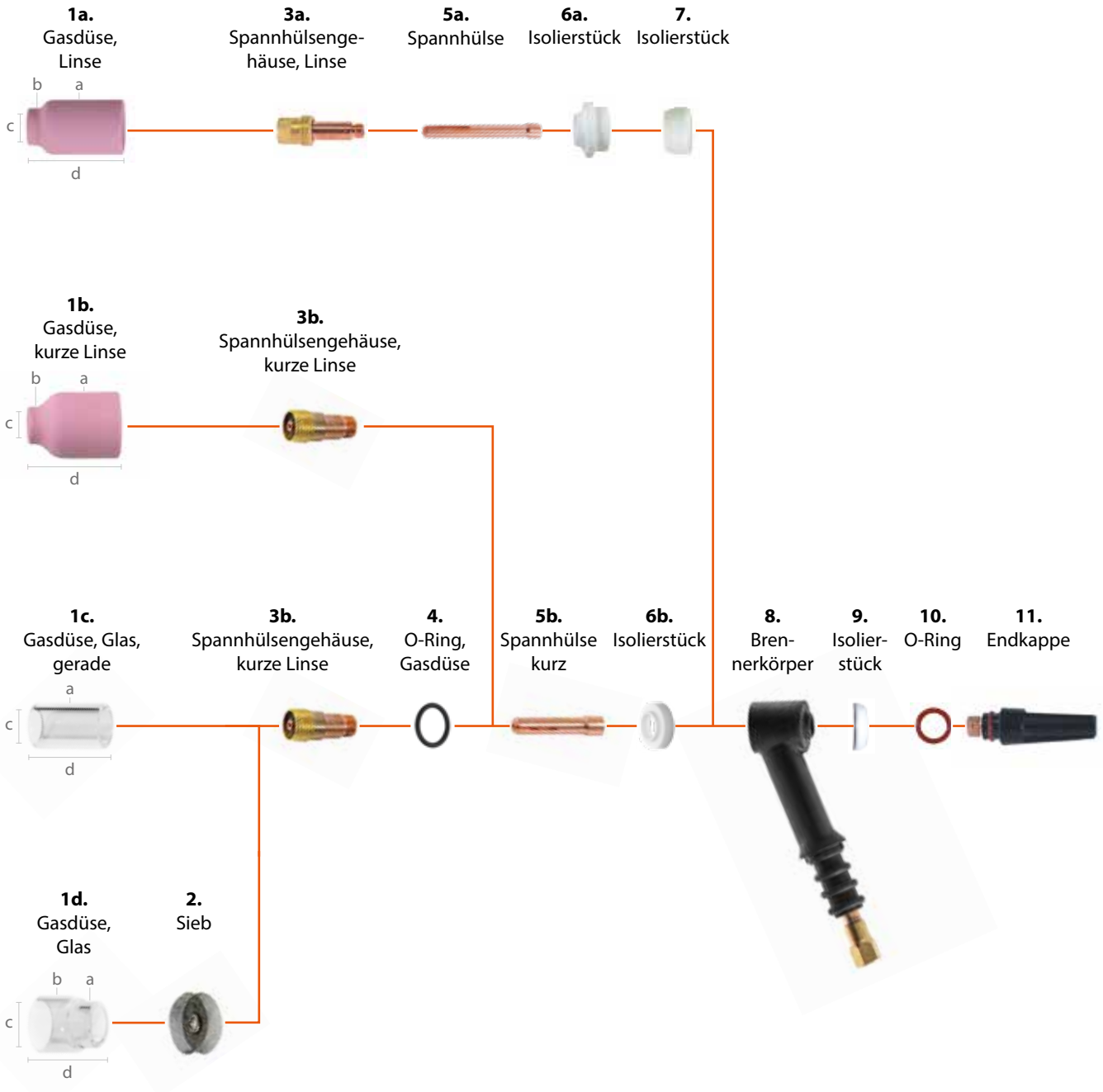

1a. Gasdüse, Linse		mm			
Nr.	Bestellnummer	a	b	c	d
5	7990783	25	12,5	7,5	42
6	7990784	25	14	9	42
7	7990785	25	15,5	11	42
8	7990786	25	16,5	12	42
11	7990787	25	22	17	42
	SP200194*	30,5	16,7	47,7	47,7
	SP200195*	31,1	20,5	16	47,7
	SP200196*	31,1	23,7	18,8	47,3

1b. Gasdüse, kurze Linse		mm			
Nr.	Bestellnummer	a	b	c	d
4	7990779	18,5	10,5	7	25,5
5	7990780	18,5	12	8	25,5
6	7990781	18,5	13,5	9,5	25,5
7	7990782	18,5	15	11	25,5
8	SP016562	18,5	16,5	12,5	25,5

1c. Gasdüse, Glas		mm		
	Bestellnummer	a	c	d
Gerade	SP015847	19,9	14,8	32,5

1d. Gasdüse, Glas		mm			
	Bestellnummer	a	b	c	d
15/20 mm	7990782	20,2	25,3	21	28,3

2. Sieb
SP015851

3a. Spannhülsegehäuse, Linse	
ø 1,6	7990711
ø 2,4	7990712
ø 3,2	7990713
ø 4,0	7990714

3b. Spannhülsegehäuse, kurze Linse	
ø 1,6	SP015842
ø 2,4	SP015843
ø 3,2	SP015844
ø 4,8	SP022653*

4. O-Ring, Gasdüse, Glas
SP009746

5a. Spannhülse	
ø 1,6	9876867
ø 2,4	9876868
ø 3,2	9876869
ø 4,0	9876870
ø 4,0	SP021459* (HD)
ø 4,8	SP022418* (HD)

5b. Spannhülse, kurz	
ø 1,6	7990655
ø 2,4	7990656
ø 3,2	7990657

6a. Isolierstück
9876860

6b. Isolierstück
SP015849
SP200193*

7. Isolierstück
SP9580266

8. Brennerkörper
Eignung siehe Brennerkörper-Kompatibilitätstabelle auf Seite 85f.

9. Isolierstück
SP9580267

10. O-Ring
SP7990791

11. Endkappe	Länge (mm)	
Klein	7990731	26
Mittel	7990735	58
Lang	7990741	120

Elektrode		
Grau	ø 1,6	9873532
	ø 2,4	9873533
	ø 3,2	9873534
	ø 4,0	9873535
Weiß	ø 1,6	9873521
	ø 2,4	9873522
	ø 3,2	9873523
Grün	ø 4,0	9873524
	ø 4,0	9873505
Grau	ø 4,8	SP200201*
Länge aller Elektroden 175 mm		

Elektrode geschärft 22,5 Grad		
Grau	ø 2,4	9873536
Grau	ø 3,2	9873537
Länge aller Elektroden 85 mm		

* JUMBO / HD-Verbrauchsmaterialien, nur für TX 455

WIG-Verschleißteilsets

Kemppi Flexlite WIG-Verschleißteilsets enthalten einen vollständigen Satz Verschleißteile für Ihre WIG-Schweißanwendungen. Die Sets enthalten alles WIG-Brennerzubehör, das Sie benötigen, um mit dem Schweißen zu beginnen. Dazu gehören Düsen, Glasdüsen, Linsen, Spannhülsen und Spannhülsegehäuse verschiedener Größen, die mit kleinen oder großen Brennerkörpern verwendet werden können.

Die Verschleißteile sind in einem robusten, wiederverwendbaren Kasten verpackt, in dem alle wichtigen Verbrauchsmaterialien für Flexlite WIG-Brenner aufbewahrt werden können. Das Etikett auf dem Deckel enthält die Artikelnummern. Dies erleichtert die Bestellung weiterer Verschleißteile.

Wenn Sie sich für WIG-Verschleißteile von Kemppi entscheiden, profitieren Sie von der Langlebigkeit und Leistung, die Sie benötigen.

TG16S001	WIG-Verschleißteilset S 1,6 Linse (kleiner Brennerkopf)	Anz.
7990636	Spannhülse Ø1,6, kleiner Brennerkopf	6
7990701	Spannhülsegehäuse Linse Ø1,6, kleiner Brennerkopf	3
7990730	Endkappe kurz S	1
7990734	Endkappe mittel S	1
7990740	Endkappe lang S	1
SP9878013	Isolierungsring, kleiner Brennerkopf	2
9873532	Wolframelektrode grau 1,6x175 (WC20)	3
7990780	Gasdüse Linse kurz #5	2
7990781	Gasdüse Linse kurz #6	2
SP015847	Gasdüse Glas gerade	1
SP015848	Gasdüse Glas 15/19,2 mm	1
SP009746	O-Ring 9,5x1,78	6
SP015851	Netz für Gasdüse, Glas	2
TG24S002	WIG-Verschleißteilset S 2,4 Linse (kleiner Brennerkopf)	Anz.
7990637	Spannhülse Ø2,4, kleiner Brennerkopf	6
7990702	Spannhülsegehäuse Linse Ø2,4, kleiner Brennerkopf	3
7990730	Endkappe kurz S	1
7990734	Endkappe mittel S	1
7990740	Endkappe lang S	1
SP9878013	Isolierungsring, kleiner Brennerkopf	2
9873533	Wolframelektrode grau 2,4x175 (WC20)	3
7990781	Gasdüse Linse kurz #6	2
7990782	Gasdüse Linse kurz #7	2
SP015848	Gasdüse Glas 15/19,2 mm	1
SP015847	Gasdüse Glas gerade	1
SP009746	O-Ring 9,5x1,78	6
SP015851	Netz für Gasdüse, Glas	2

TG16L003	WIG-Verschleißteilset L 1,6 Linse kurz (großer Brennerkopf)	Anz.
7990655	Spannhülse kurz Ø1,6, großer Brennerkopf	6
SP015842	Spannhülsegehäuse Linse kurz Ø1,6, großer Brennerkopf	3
7990731	Endkappe kurz L	1
7990735	Endkappe mittel L	1
7990741	Endkappe lang L	1
SP9580267	Oberer Isolierungsring, großer Brennerkopf	2
SP015849	Isolierungsring spezial, großer Brennerkopf	2
9873532	Wolframelektrode grau 1,6x175 (WC20)	3
7990780	Gasdüse Linse kurz #5	2
7990781	Gasdüse Linse kurz #6	2
SP015847	Gasdüse Glas gerade	1
SP015848	Gasdüse Glas 15/19,2 mm	1
SP009746	O-Ring 9,5x1,78	6
SP015851	Netz für Gasdüse, Glas	2
TG24L004	WIG-Verschleißteilset L 2,4 Linse kurz (großer Brennerkopf)	Anz.
7990656	Spannhülse kurz Ø2,4, großer Brennerkopf	6
SP015843	Spannhülsegehäuse Linse kurz Ø2,4, großer Brennerkopf	3
7990731	Endkappe kurz L	1
7990735	Endkappe mittel L	1
7990741	Endkappe lang L	1
SP9580267	Oberer Isolierungsring, großer Brennerkopf	2
SP015849	Isolierungsring spezial, großer Brennerkopf	2
9873533	Wolframelektrode grau 2,4x175 (WC20)	3
7990781	Gasdüse Linse kurz #6	2
7990782	Gasdüse Linse kurz #7	2
SP015848	Gasdüse Glas 15/19,2 mm	1
SP015847	Gasdüse Glas gerade	1
SP009746	O-Ring 9,5x1,78	6
SP015851	Netz für Gasdüse, Glas	2



TG32L005	WIG-Verschleißteilset L 3,2 Linse kurz (großer Brennerkopf)	Anz.
7990657	Spannhülse kurz Ø3,2, großer Brennerkopf	6
SP015844	Spannhülsegehäuse Linse kurz Ø3,2, großer Brennerkopf	3
7990731	Endkappe kurz L	1
7990735	Endkappe mittel L	1
7990741	Endkappe lang L	1
SP9580267	Oberer Isolierungsring, großer Brennerkopf	2
SP015849	Isolierungsring spezial, großer Brennerkopf	2
9873534	Wolframelektrode grau 3,2x175 (WC20)	3
7990782	Gasdüse Linse kurz #7	2
SP016562	Gasdüse Linse kurz #8, kleiner & großer Brennerkopf	2
SP015848	Gasdüse Glas 15/19,2 mm	1
SP015847	Gasdüse Glas gerade	1
SP009746	O-Ring 9,5x1,78	6
SP015851	Netz für Gasdüse, Glas	2
TG16L006	WIG-Verschleißteilset L 1,6 Linse lang (großer Brennerkopf)	Anz.
9876867	Spannhülse Ø1,6, großer Brennerkopf	6
7990711	Spannhülsegehäuse Linse Ø1,6, großer Brennerkopf	3
7990731	Endkappe kurz L	1
7990735	Endkappe mittel L	1
7990741	Endkappe lang L	1
SP9580267	Oberer Isolierungsring, großer Brennerkopf	2
SP9580266	Unterer Isolierungsring, großer Brennerkopf	2
9876860	Isolierungsring Linse, großer Brennerkopf	2
9873532	Wolframelektrode grau 1,6x175 (WC20)	3
7990783	Gasdüse Linse #5, großer Brennerkopf	2
7990784	Gasdüse Linse #6, großer Brennerkopf	2
7990785	Gasdüse Linse #7, großer Brennerkopf	2

TG24L007	WIG-Verschleißteilset L 2,4 Linse lang (großer Brennerkopf)	Anz.
9876868	Spannhülse Ø2,4, großer Brennerkopf	6
7990712	Spannhülsegehäuse Linse Ø2,4, großer Brennerkopf	3
7990731	Endkappe kurz L	1
7990735	Endkappe mittel L	1
7990741	Endkappe lang L	1
SP9580267	Oberer Isolierungsring, großer Brennerkopf	2
SP9580266	Unterer Isolierungsring, großer Brennerkopf	2
9876860	Isolierungsring Linse, großer Brennerkopf	2
9873533	Wolframelektrode grau 2,4x175 (WC20)	3
7990784	Gasdüse Linse #6, großer Brennerkopf	2
7990785	Gasdüse Linse #7, großer Brennerkopf	2
7990786	Gasdüse Linse #8, großer Brennerkopf	2
SP009746	O-Ring 9,5x1,78	6
SP015851	Netz für Gasdüse, Glas	2
TG32L008	WIG-Verschleißteilset L 3,2 Linse lang (großer Brennerkopf)	Anz.
9876869	Spannhülse Ø3,2, großer Brennerkopf	6
7990713	Spannhülsegehäuse Linse Ø3,2, großer Brennerkopf	3
7990731	Endkappe kurz L	1
7990735	Endkappe mittel L	1
7990741	Endkappe lang L	1
SP9580267	Oberer Isolierungsring, großer Brennerkopf	2
SP9580266	Unterer Isolierungsring, großer Brennerkopf	2
9876860	Isolierungsring Linse, großer Brennerkopf	2
9873534	Wolframelektrode grau 3,2x175 (WC20)	3
7990784	Gasdüse Linse #6, großer Brennerkopf	2
7990785	Gasdüse Linse #7, großer Brennerkopf	2
7990786	Gasdüse Linse #8, großer Brennerkopf	2

WIG-Verschleißteilsets

W022256	WIG-Linsenset 2,4, großer Brennerkopf	Anz.
7990731	Endkappe kurz L	1
9876868	Spannhülse Ø2,4, großer Brennerkopf	1
7990712	Spannhülsegehäuse Linse Ø2,4, großer Brennerkopf	1
9876860	Isolierungsring Linse, großer Brennerkopf	1
7990786	Gasdüse Linse #8, großer Brennerkopf	1
W017119	WIG-Linsenset 3,2, großer Brennerkopf	Anz.
7990731	Endkappe kurz L	1
9876869	Spannhülse Ø3,2, großer Brennerkopf	1
7990713	Spannhülsegehäuse Linse Ø3,2, großer Brennerkopf	1
9876860	Isolierungsring Linse, großer Brennerkopf	1
7990786	Gasdüse Linse #8, großer Brennerkopf	1
W016085	PRO KIT 5/16-24 (kleiner Brennerkopf)	Anz.
7990635	Spannhülse Ø1,0, kleiner Brennerkopf	3
7990636	Spannhülse Ø1,6, kleiner Brennerkopf	3
7990637	Spannhülse Ø2,4, kleiner Brennerkopf	3
SP9878013	Isolierungsring, kleiner Brennerkopf	3
7990730	Endkappe kurz S	1
7990734	Endkappe mittel S	1
7990740	Endkappe lang S	1
7990700	Spannhülsegehäuse Linse Ø1,0, kleiner Brennerkopf	1
7990701	Spannhülsegehäuse Linse Ø1,6, kleiner Brennerkopf	1
7990702	Spannhülsegehäuse Linse Ø2,4, kleiner Brennerkopf	1
7990779	Gasdüse Linse #4, kleiner & großer Brennerkopf	1
7990780	Gasdüse Linse #5, kleiner & großer Brennerkopf	1
7990781	Gasdüse Linse #6, kleiner & großer Brennerkopf	1
7990782	Gasdüse Linse #7, kleiner & großer Brennerkopf	1
SP015847	Gasdüse Glas gerade	2
SP015848	Gasdüse Glas 15/19,2 mm	2
SP009746	O-Ring 9,5x1,78	4
SP015851	Netz für Gasdüse, Glas	2

W016086	PRO KIT 3/8-32 (großer Brennerkopf)	Anz.
7990780	Gasdüse Linse kurz #5	1
7990781	Gasdüse Linse kurz #6	1
7990782	Gasdüse Linse kurz #7	1
7990779	Gasdüse Linse kurz #8	1
7990655	Spannhülse kurz Ø1,6, großer Brennerkopf	3
7990656	Spannhülse kurz Ø2,4, großer Brennerkopf	3
7990657	Spannhülse kurz Ø3,2, großer Brennerkopf	3
SP015842	Spannhülsegehäuse Linse kurz Ø1,6, großer Brennerkopf	1
SP015843	Spannhülsegehäuse Linse kurz Ø2,4, großer Brennerkopf	1
SP015844	Spannhülsegehäuse Linse kurz Ø3,2, großer Brennerkopf	1
SP9580267	Oberer Isolierungsring, großer Brennerkopf	1
SP015849	Isolierungsring spezial, großer Brennerkopf	2
7990731	Endkappe kurz L	1
7990735	Endkappe mittel L	1
7990741	Endkappe lang L	1
SP015847	Gasdüse Glas gerade	2
SP015848	Gasdüse Glas 15/19,2 mm	2
SP009746	O-Ring 9,5x1,78	4
SP015851	Netz für Gasdüse, Glas	2

Bestellangaben

Flexlite TX				
Produkt	Bestellnummer			
	4 m:	8 m:	16 m:	25 m:
Flexlite TX 133GF	-	TX133GF8	-	
Flexlite TX 135GF	TX135GF4	TX135GF8	TX135GF16	
Flexlite TX 163GF	-	TX163GF8	-	
Flexlite TX 165GF	TX165GF4	TX165GF8	TX165GF16	
Flexlite TX 225 GFL	TX225GFL4	TX225GFL8	-	-
Flexlite TX 225 GF	-	TX225GF8	-	-
Flexlite TX 255 WFL	TX255WFL4	TX255WFL8	TX255WFL16	
Flexlite TX 163GS	TX163GS4	TX163GS8	-	
Flexlite TX 165GS	TX165GS4	TX165GS8	TX165GS16	
Flexlite TX 165G	TX165G4	TX165G8	TX165G16	
Flexlite TX 223G	TX223G4	TX223G8	-	
Flexlite TX 223GE	TX223GE4	-	-	
Flexlite TX 225G	TX225G4	TX225G8	TX225G16	
Flexlite TX 223GS	-	TX223GS8	TX223GS16	
Flexlite TX 225GS	TX225GS4	TX225GS8	TX225GS16	
Flexlite TX 303WFL	-	TX303WF8	-	
Flexlite TX 305WFL	TX305WF4	TX305WF8	TX305WF16	TX305WF25
Flexlite TX 305W	TX305W4	TX305W8	-	-
Flexlite TX 253WS	TX253WS4	TX253WS8	-	
Flexlite TX 253WSE	TX253WSE4	-	-	
Flexlite TX 255WS	TX255WS4	TX255WS8	TX255WS16	
Flexlite TX 353W	TX353W4	TX353W8	TX353W16	
Flexlite TX 353WE	TX353WE4	-		
Flexlite TX 355W	TX355W4	TX355W8	TX355W16	
Flexlite TX 133GF	-	TX135GF8	-	
Flexlite TX 135GFN	TX135GFN4	TX135GFN8	-	
Flexlite TX 163GVD9	TX163GVD94	-	-	
Flexlite TX 165GFN	TX165GFN4	TX165GFN8	-	
Flexlite TX 165GSN	-	TX165GSN8	-	
Flexlite TX 223 GVD13	TX223GVD134	-	-	
Flexlite TX 225GN	TX225GN4	TX225GN8	-	
Flexlite TX 255WSN	-	TX255WSN8	-	
Flexlite TX 305WFN	-	TX305WFN8	-	
Flexlite TX 355WN	-	TX355WN8	-	
Flexlite TX 455W	TX455W4	TX455W8		

Flexlite TX-Fernregler (optional, nur für Modelle der Serie 5 lieferbar)		
Produkt	Bestellnummer	
	Für flüssiggekühlte Brenner:	Für gasgekühlte Brenner:
Flexlite TXR10 Fernregler, Rollschalter	TXR10W	TXR10G
Flexlite TXR20 Fernregler, Kippschalter	TXR20W	TXR20G

Flexlite TX – sonstiges Zubehör (optional)	
Produkt	Bestellnummer
Flexlite TX Brenntastererweiterung	SP801091
Adapter G1/4 auf DIX 9 mm	SP016758
Adapter G1/4 auf DIX 13 mm	SP016759



Adapter G1/4 auf DIX 9 mm



Adapter G1/4 auf DIX 13 mm

Die Bezeichnung eines Flexlite-Schweißbrenners gibt über seine Merkmale und Verwendungsmöglichkeiten Aufschluss

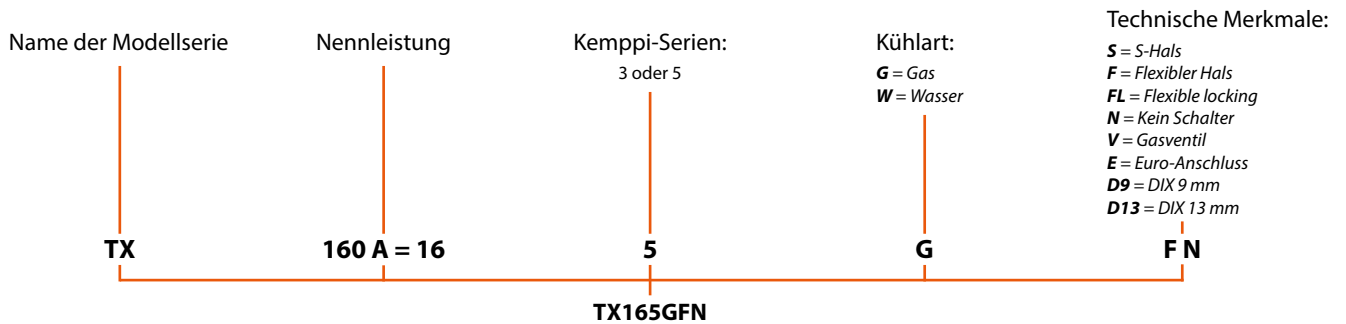

DER WEGBEREITER DES LICHTBOGENSCHWEISSENS

Kemppi ist das wegweisende Unternehmen in der Schweißbranche. Wir haben es uns zur Aufgabe gemacht, die Qualität und Produktivität des Schweißens durch die kontinuierliche Weiterentwicklung des Lichtbogens zu steigern. Kemppi liefert hochmoderne Produkte, digitale Lösungen und Service für Profis in Industrie- sowie Handwerksbetrieben. Die Benutzerfreundlichkeit und Zuverlässigkeit unserer Produkte ist unser Leitmotiv, um Ihr Business nach vorne zu bringen. Unser hochqualifiziertes Partnernetzwerk in über 70 Ländern gewährleistet Unterstützung und Know-how vor Ort. Kemppi hat seinen Hauptsitz in Lahti, Finnland, beschäftigt fast 800 Profis in 17 Ländern und verzeichnet einen Umsatz von 178 Mio. EUR.

Kemppi – Designed for welders

www.kemppi.com |       

